

# KỸ THUẬT MÓC LEN SỢI

TƯỜNG VY

*25 mẫu trẻ trung và hiện đại*



 NHÀ XUẤT BẢN PHỤ NỮ

# KỸ THUẬT MÓC LEN SỢI 25 MẪU TRẺ TRUNG & HIỆN ĐẠI

Chịu trách nhiệm xuất bản

Giám đốc NGUYỄN THỊ TUYẾT

Chịu trách nhiệm nội dung

P.GĐ-Tổng biên tập KHÚC THỊ HOA PHƯƠNG

Bìa & trình bày BÙI NGHĨA

Sửa bản in LAN VY

NHÀ XUẤT BẢN PHỤ NỮ  
39 Hàng Chuối - Hà Nội

ĐT: (04) 9.717979 - 9.710717 - 9.716727

Fax: (04) 9.717980

Email: nxbphunu@vnn.vn

CHI NHÁNH

16 Alexandre de Rhodes - Q1- Tp. Hồ Chí Minh

ĐT: (08) 8.294459 - 8.228467

Fax: (08) 8.234806

---

In 1.500 cuốn, khổ 19 x 27cm tại Công ty Cổ phần In Gia Định,  
9D Nơ Trang Long, Q. BT, TP.HCM - ĐT: 38412644.

Số đăng ký KHXB: 766-2014/CXB/06-55/PN.

Quyết định xuất bản số: 234/QĐ-PN ngày 29.4.2014.

In xong và nộp lưu chiểu quý III năm 2014.

NHÀ XU

TƯỜNG VY

# KỸ THUẬT MÓC LEN SỢI

*25 mẫu trẻ trung và hiện đại*



In lần thứ 3

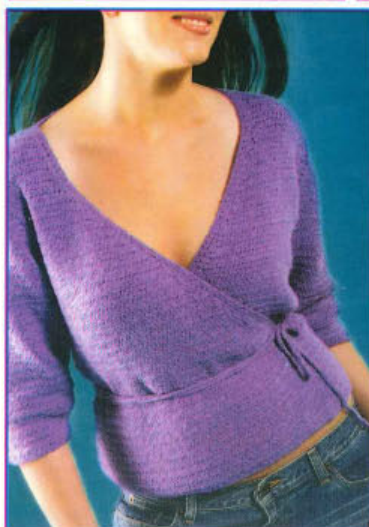

NHÀ XUẤT BẢN PHỤ NỮ

# LỜI GIỚI THIỆU

Sự phong phú của những sản phẩm đan móc luôn làm ta ngạc nhiên, thích thú. Cuốn sách này được biên soạn với mục đích mang đến cho bạn đọc những điều thú vị từ nghệ thuật móc len sợi. Các bạn sẽ biết cách thực hiện những kiểu mẫu trang phục đa dạng, trẻ trung, thanh lịch nhưng không quá cầu kỳ phức tạp.

Phần đầu của sách là những kỹ thuật chung, cách móc những mũi móc căn bản và các mũi móc biến kiểu. Bạn nên xem trước các ký hiệu mũi móc cũng như những chữ viết tắt để hiểu rõ hơn bài trình bày và sơ đồ cách thực hiện từng sản phẩm ở phần sau.

Đặc biệt, trong từng bài, tác giả trình bày các thông số cho nhiều kích cỡ: cỡ nhỏ, cỡ vừa và cỡ lớn để bạn đọc tùy ý chọn lựa thực hiện sản phẩm theo ý muốn. Với cách trình bày chi tiết từng mũi móc, đồng thời hướng dẫn rõ những điểm cần lưu ý, mong rằng các bạn sẽ dễ dàng thực hiện được những trang phục yêu thích cho mình và cho người thân.

*Người biên soạn*





thú.  
điều  
mẫu

bản  
như  
sản

ở: cỡ  
uốn.  
cần  
hích

soạn

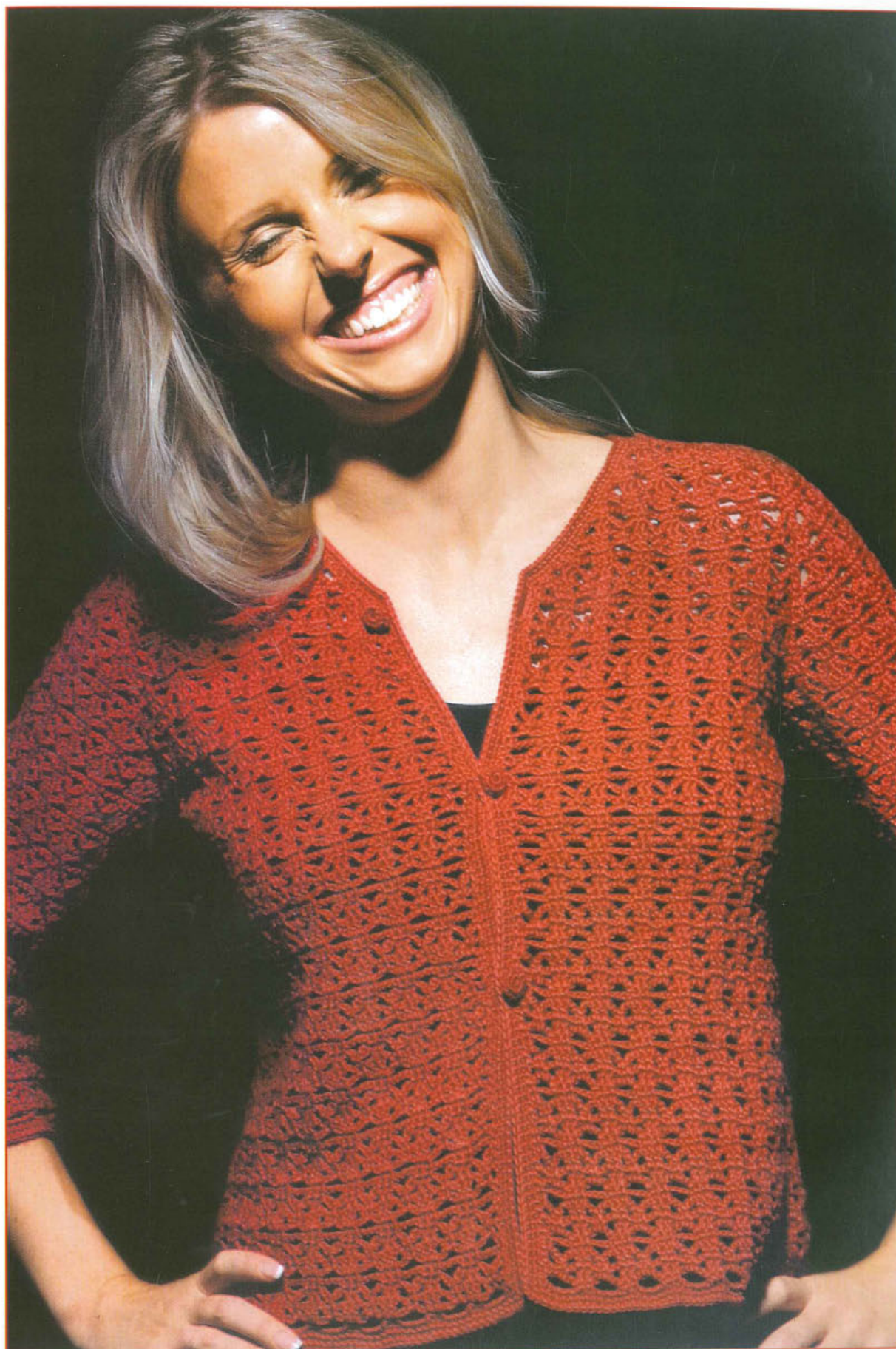

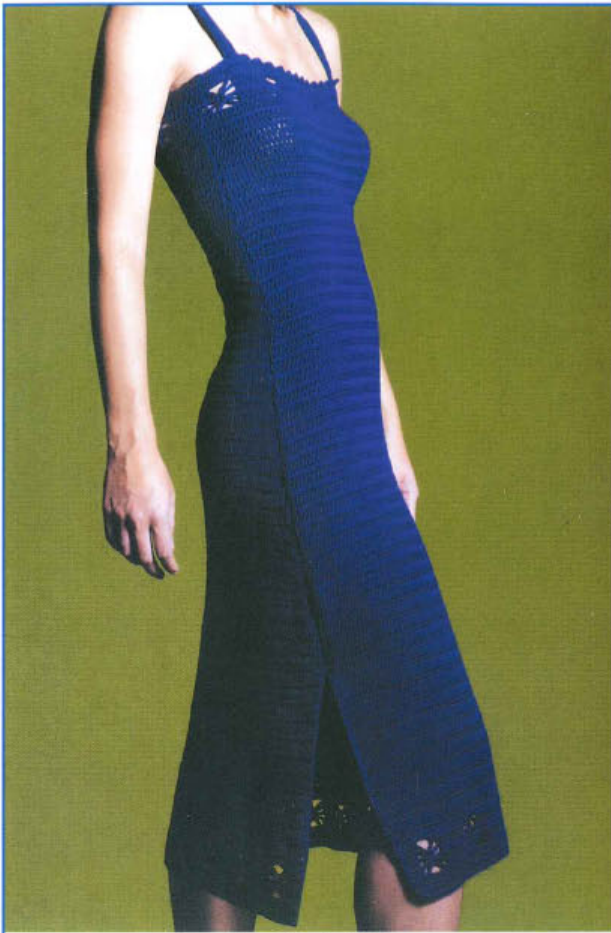

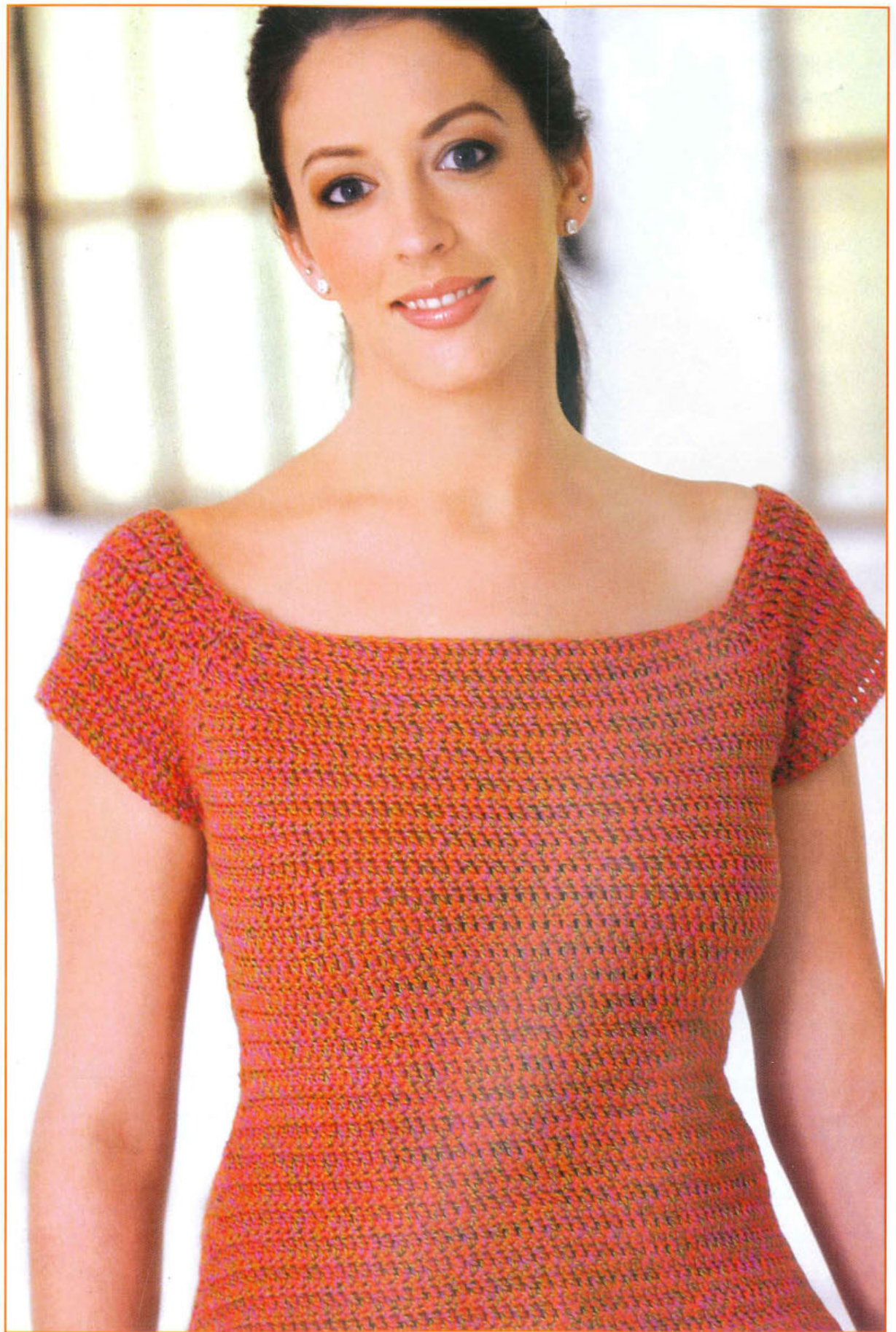

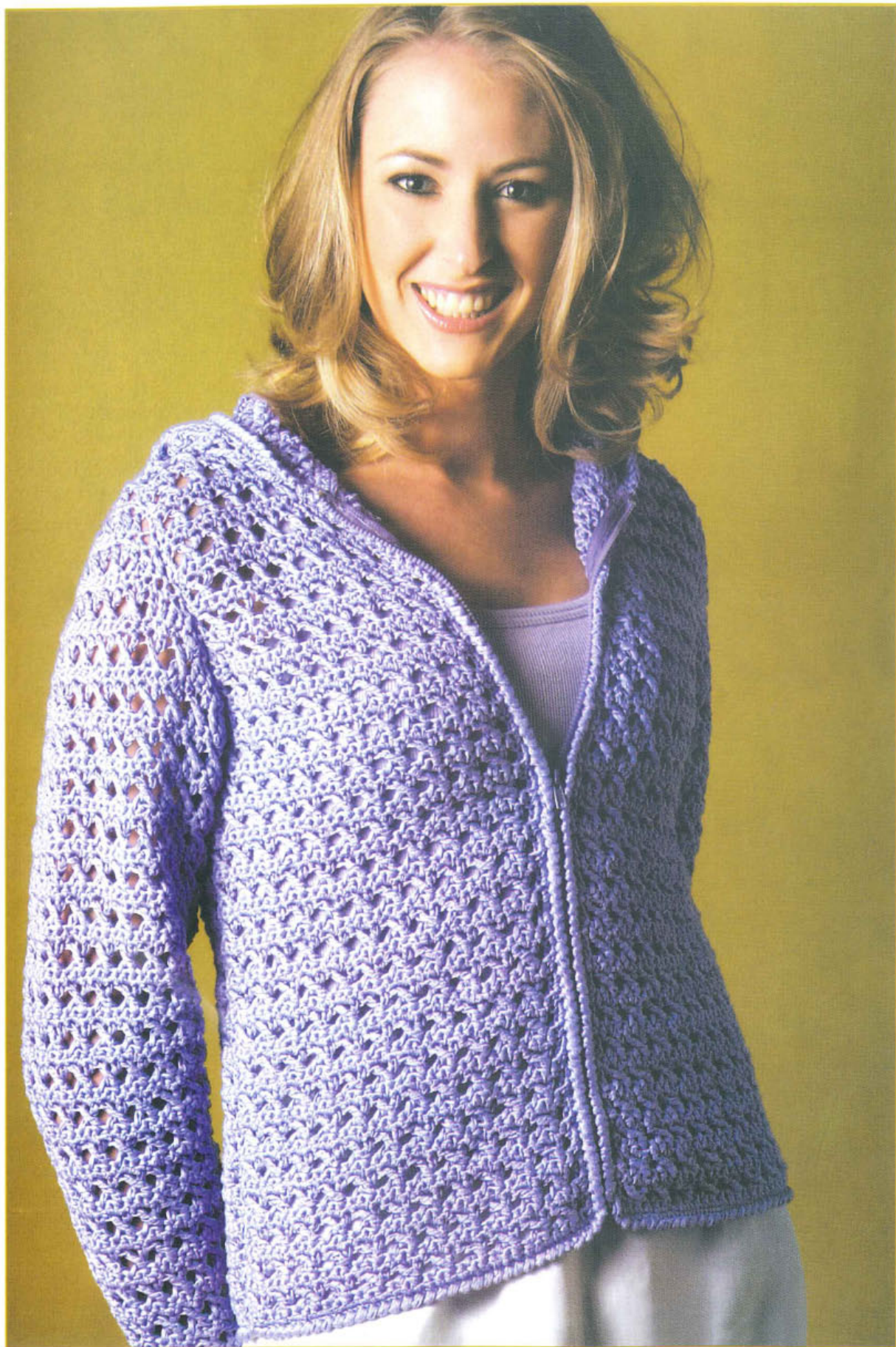













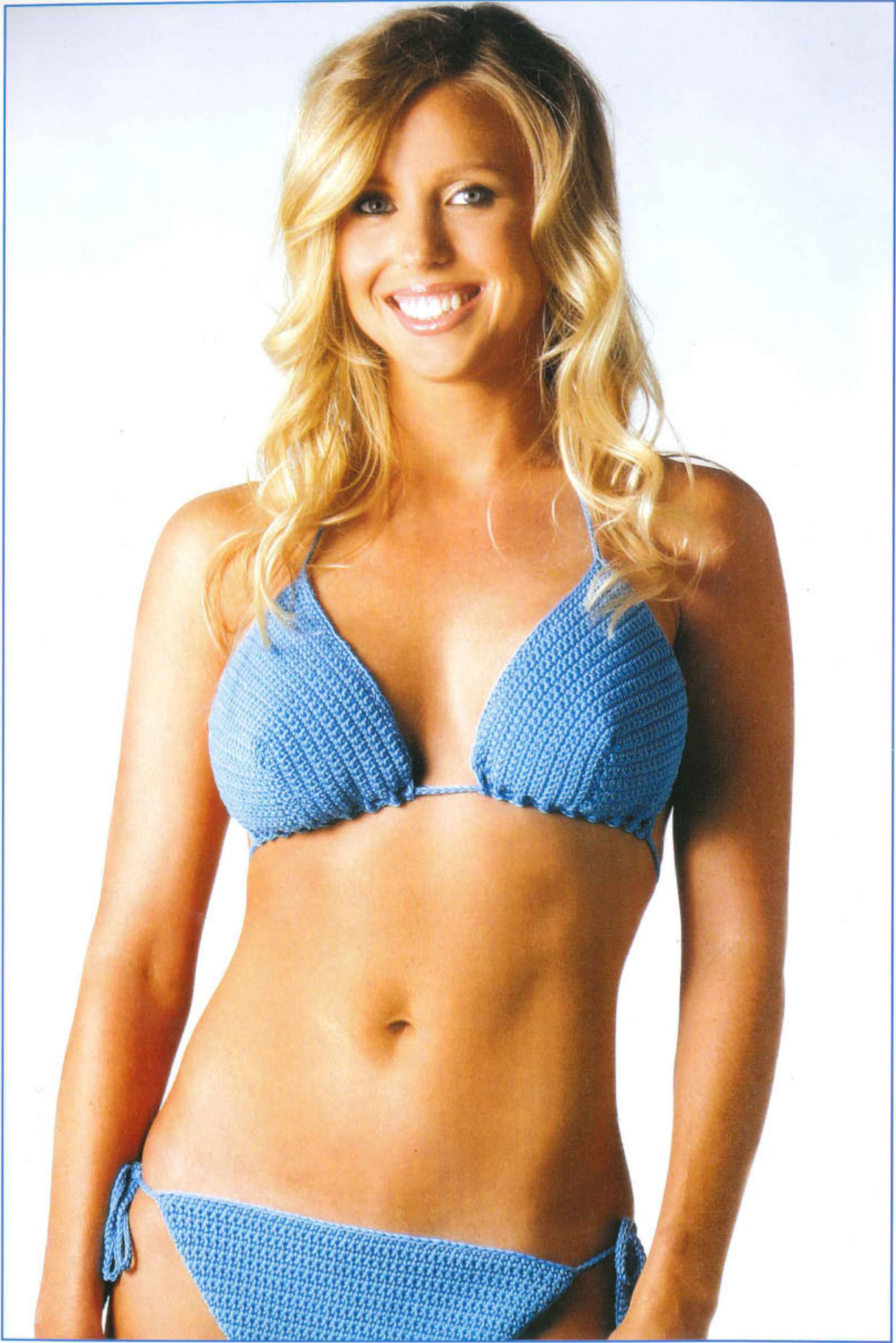



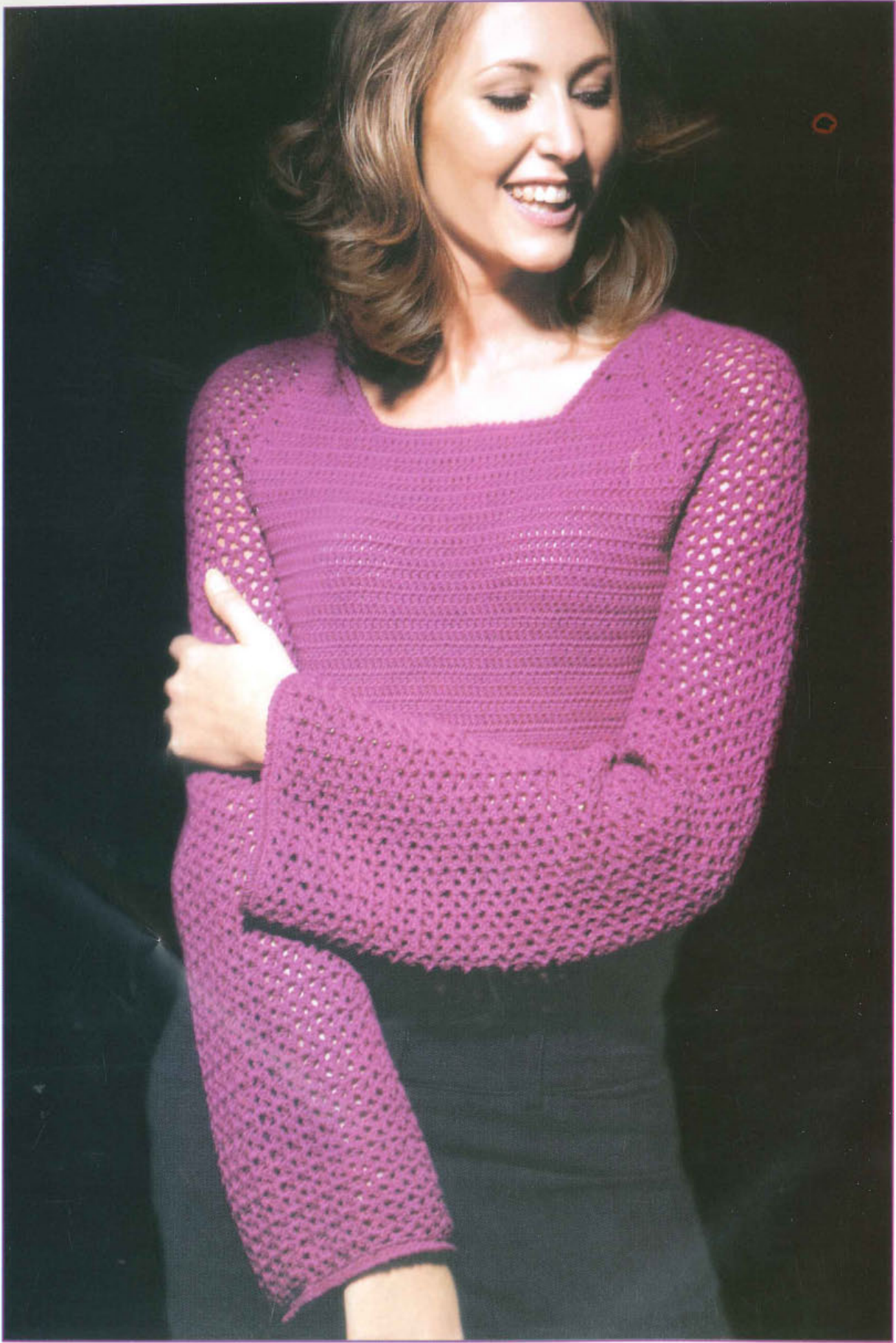



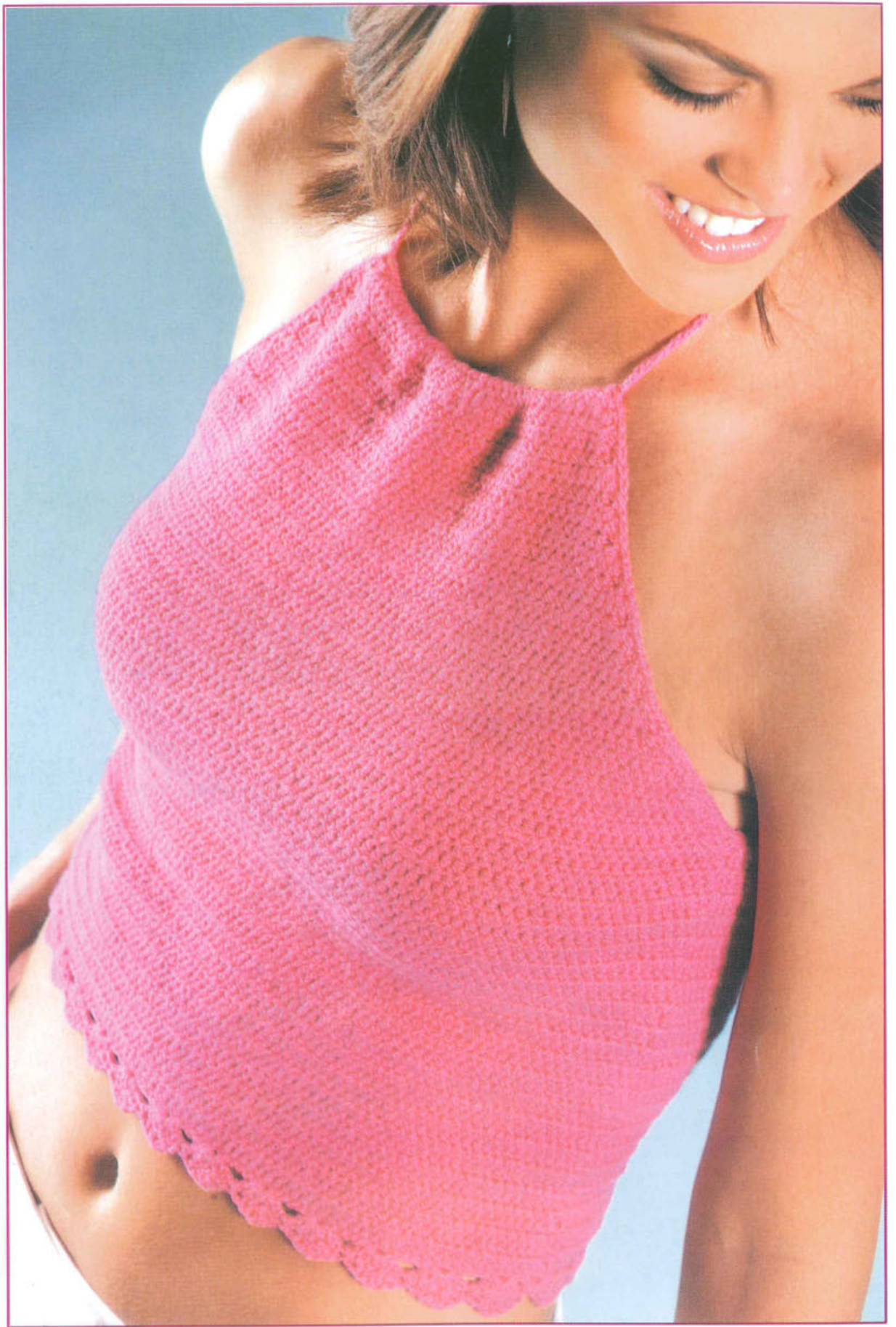



## LỜI GIỚI THIỆU

Sự phong phú của những sản phẩm đan móc luôn làm ta ngạc nhiên, thích thú. Cuốn sách này được biên soạn với mục đích mang đến cho bạn đọc những điều thú vị từ nghệ thuật móc len sợi. Các bạn sẽ biết cách thực hiện những kiểu mẫu trang phục đa dạng, trẻ trung, thanh lịch nhưng không quá cầu kỳ phức tạp.















Phần đầu của sách là những kỹ thuật chung, cách móc những mũi móc căn bản và các mũi móc biến kiểu. Bạn nên xem trước các ký hiệu mũi móc cũng như những chữ viết tắt để hiểu rõ hơn bài trình bày và sơ đồ cách thực hiện từng sản phẩm ở phần sau.





Đặc biệt, trong từng bài, tác giả trình bày các thông số cho nhiều kích cỡ: cỡ nhỏ, cỡ vừa và cỡ lớn để bạn đọc tùy ý chọn lựa thực hiện sản phẩm theo ý muốn. Với cách trình bày chi tiết từng mũi móc, đồng thời hướng dẫn rõ những điểm cần lưu ý, mong rằng các bạn sẽ dễ dàng thực hiện được những trang phục yêu thích cho mình và cho người thân.

Người biên soạn











## MŨI MÓC CĂN BẢN

MŨI MÓC	CÁCH THỰC HIỆN
 <b>Mũi bính</b> (b)	 Quấn chỉ vào kim và kéo qua vòng chỉ có sẵn trên kim
 <b>Mũi kết, mũi dờ</b> (k)	 Đâm kim vào mũi nền, quấn chỉ và kéo qua khỏi mũi nền. Tiếp tục kéo vòng chỉ này chui qua vòng chỉ có sẵn trên kim.   Mũi kết thường dùng để kết mũi đầu và mũi cuối trong một hàng tạo thành vòng.
 <b>Mũi móc đơn</b> (mđ)	 Đâm kim xuống mũi nền, quấn 1 vòng chỉ kéo qua khỏi mũi nền. Quấn một vòng chỉ kéo qua 2 vòng chỉ có sẵn trên kim.
 <b>Mũi kép thấp</b> (kt)	 Quấn chỉ vào kim. Đâm kim xuống mũi nền (1), quấn chỉ kéo qua khỏi mũi nền. Quấn chỉ và kéo qua cả 3 vòng chỉ trên kim (2)  
 <b>Mũi móc kép</b> (mk)	Quấn chỉ và đâm kim xuống mũi nền (1), quấn chỉ kéo qua khỏi mũi nền. Quấn chỉ kéo qua 2 vòng chỉ phía ngoài của kim (2). Quấn chỉ và kéo kim cho vòng chỉ này chui qua 2 vòng chỉ còn lại trên kim (3).    

 <p>Móc kép đôi (mkđ)</p>	<p>Quấn 2 vòng chỉ vào kim. Thực hiện tương tự mũi móc kép cho đến khi trên kim chỉ còn lại một vòng chỉ.</p> 
 <p>Móc kép ba (mkb)</p>	<p>Quấn 3 vòng chỉ vào kim. Thực hiện tương tự mũi móc kép cho đến khi trên kim chỉ còn lại một vòng chỉ.</p> 

## MŨI MÓC BIẾN KIỆN

<p>Móc kép cao</p>	 <p>Đâm kim móc vào mũi ở hàng thứ hai bên dưới, móc một vòng chỉ và kéo cho vòng chỉ này cao lên tới hàng đang thực hiện.</p>
 <p>Mũi ngoặc trước</p>	<p>(Móc kép ngoặc trước hoặc móc kép đôi ngoặc trước)</p> <p>Thực hiện mũi móc nhưng không đâm kim từ trước ra sau mũi nền mà luôn kim vòng phía trước của mũi nền.</p> 
 <p>Mũi ngoặc sau</p>	<p>(Móc kép ngoặc sau hoặc móc kép đôi ngoặc sau)</p> <p>Thực hiện mũi móc nhưng không đâm kim từ trước ra sau mũi nền mà luôn kim vòng phía sau của mũi nền.</p> 
<p>Móc đơn giảm</p>	 <p>Đâm kim vào mũi nền, móc một vòng chỉ kéo lên. Đâm kim vào mũi nền kế tiếp kéo một vòng chỉ kéo lên. Quấn chỉ và kéo qua 3 vòng chỉ trên kim.</p>

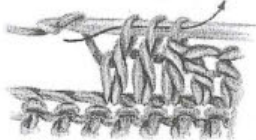
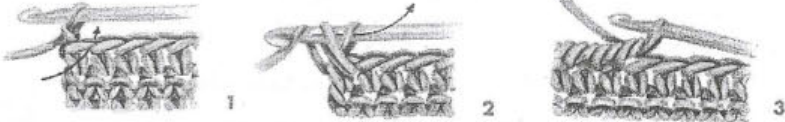
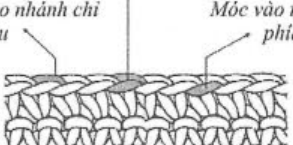
<p>Mũi kép thấp giảm</p>	 <p>Quấn một vòng chỉ, đâm kim vào mũi nền quấn một vòng chỉ kéo lên. Quấn một vòng chỉ, đâm kim vào mũi nền kế bên, quấn một vòng chỉ kéo lên. Quấn chỉ và kéo qua hết tất cả các vòng chỉ trên kim.</p>
 <p>Mũi kép giảm</p>	<p>(Quấn chỉ vào kim, đâm kim vào mũi nền, quấn một vòng chỉ kéo lên. Quấn một vòng chỉ kéo qua 2 vòng chỉ phía ngoài của kim) lặp lại 2 lần. Quấn một vòng chỉ và kéo qua cả 3 vòng chỉ trên kim.</p>  <p>Mũi móc kép đôi giảm cũng thực hiện tương tự như trên</p>
<p>Mũi đơn ngược</p>	 <p>Thực hiện như mũi móc đơn thường, nhưng theo chiều ngược từ trái sang phải.</p>
<p>Mũi vào một nhánh chỉ</p>	 <p>Mũi vào cả hai nhánh chỉ</p> <p>Mũi vào nhánh chỉ phía sau</p> <p>Mũi vào nhánh chỉ phía trước</p>

## CÁCH RÁP ÁO

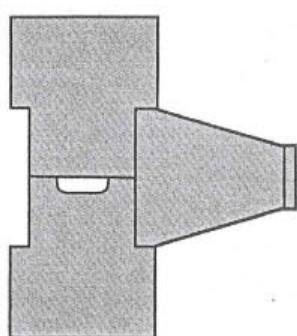

Áo nách vuông

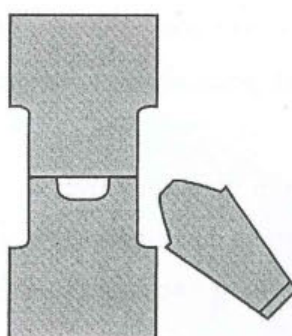

Áo nách cong

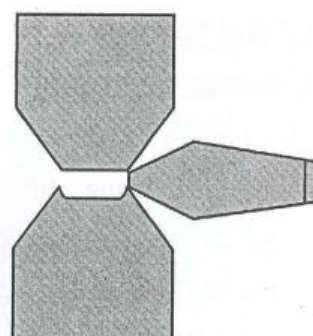

Áo nách raglan

## CÁCH MAY NỐI

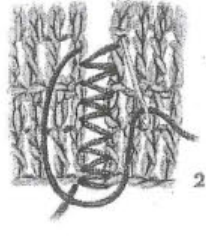
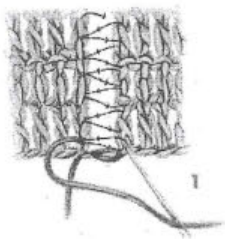

Nối hai sản phẩm theo chiều ngang

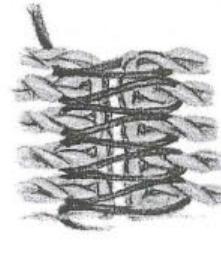
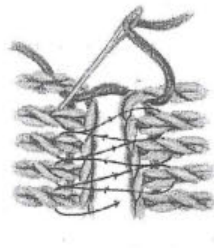

Nối hai sản phẩm theo chiều dọc

## CÁCH MÓC KHUY ÁO

- Móc theo mẫu cho đến vị trí muốn làm khuy.
- Móc một số mũi bính vừa với đường kính của hạt nút.
- Bỏ qua một số mũi nền tương ứng với số mũi bính vừa móc.
- Đâm kim vào mũi nền kế tiếp để tiếp tục móc theo mẫu.

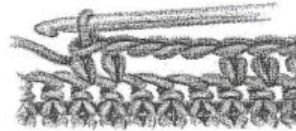

## QUY ƯỚC CHỮ VIẾT TẮT

- b: mũi bính
- mk: mũi móc kép
- mđ: mũi móc đơn
- kt: mũi kép thấp
- k: mũi kết (mũi dời)
- H<sub>1</sub> : hàng 1
- V<sub>1</sub>: vòng 1 (trong những mẫu móc xoay tròn)
- " ".....: móc lặp lại phần trong dấu ngoặc đến cuối hàng
- ( ) : móc phần trong ngoặc cùng vào một mũi nền của hàng dưới (cùng chân)



## ÁO LỬNG, KHÔNG TAY

*Cách móc xen kẽ mũi móc đơn và mũi móc kép tạo nét nổi như vỏ sò  
trông thật trẻ trung, năng động*

### I. Kích thước sản phẩm: cỡ size S (M, L)

- Vòng ngực : 92cm (102 cm, 112 cm).
- Dài áo (kể cả đường viền): 44cm (44cm, 45cm).

*Phần trình bày là cho size S, các size còn lại được ghi chú trong dấu ( )*

### II. Vật liệu - Dụng cụ

- 350gr (450, 450) chỉ len 100% acrylic (loại 50gr/136m).
- Kim móc số 3 (3.25 mm) và số 4 (3.50 mm).

### III. Kích thước tiêu chuẩn

Mẫu móc có kích thước  $10\text{cm}^2 = 22$  mũi x 20 hàng.



#### Lưu ý

*Bạn nên dùng kim và chỉ móc thử theo mẫu áp dụng rồi so sánh với kích thước tiêu chuẩn để chọn lựa kim và chỉ sao cho đạt được kích thước đúng theo mẫu chuẩn.*

### IV. Mẫu móc áp dụng

Số mũi: S/2 (tổng số mũi trong hàng phải chia chẵn cho 2).

Hàng đầu tiên: 2b, "1 móc đơn (mđ), 1 móc kép (mk)"....., 1 kép thấp (kt).

Hàng mẫu : 2b, "1mđ móc vào mũi mk của hàng dưới, 1mk móc vào mũi mđ của hàng dưới"...1kt.

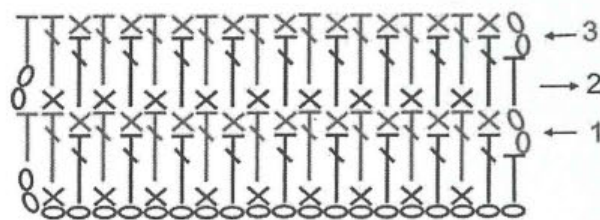

Mẫu móc



## V. Cách thực hiện

### a. Thân sau

Dùng kim số 4 gậy 101 (111, 121) mũi bính. Móc len 100 (110, 120) mũi theo mẫu cho đến khi thân áo có chiều dài khoảng 24cm kể từ khi bắt đầu. Kết thúc sau khi móc hàng ở bề trái. Cắt chỉ.

#### ■ Vòng nách

- H<sub>1</sub> (bề phải): nối chỉ vào mũi thứ 13 (17,17), móc len 2 bính và tiếp tục móc theo mẫu cho đến khi còn lại 12 (16, 16) mũi cuối hàng không móc. Số mũi còn lại: 76 (78, 88)
- Giảm mũi trong 9 (9, 12) hàng, mỗi hàng giảm 1 mũi ở mỗi bên mép. Số mũi còn lại: 58 (60, 64) mũi.
- Tiếp tục móc theo mẫu không giảm mũi cho đến khi thân áo dài 38cm (38, 39) thì bắt đầu móc giảm mũi ở vòng cổ

#### ■ Vòng cổ

- H<sub>1</sub>: móc theo mẫu 14 (15, 17) mũi đầu hàng. Xoay mẫu để móc len hàng trên, số mũi còn lại không móc.
- Móc giảm mũi trong 5 hàng, mỗi hàng giảm 1 mũi ở vòng cổ, còn lại 9 (10, 12) mũi.
- Tiếp tục móc theo mẫu cho đến khi thân áo dài khoảng 42cm (42, 43). Cắt chỉ.

#### ■ Vai áo còn lại

- Sang bề mặt, bỏ qua 30 mũi giữa, nối chỉ vào mũi thứ 31 và móc theo mẫu đến cuối hàng. Móc giảm mũi phần vai này tương tự như vai áo bên kia. Cắt chỉ.

### b. Thân trước

Móc tương tự như thân sau cho đến khi thân áo cao khoảng 30cm (30, 31) thì bắt đầu móc vòng cổ thân trước.

#### ■ Vòng cổ

- Sang bề mặt: móc theo mẫu 20 mũi đầu hàng. Để các mũi còn lại không móc.
- Móc giảm mũi trong 11 hàng, mỗi hàng 1 mũi ở vòng cổ. Còn lại 9 mũi (10, 12).
- Tiếp tục móc theo mẫu cho đến khi thân trước có chiều dài bằng thân sau.
- Cắt chỉ.

### ■ Vai áo còn lại

- Sang bề mặt, bỏ qua 18 mũi giữa, nối chỉ vào mũi thứ 19 và móc theo mẫu cho đến cuối hàng. Móc hoàn chỉnh phần vai này tương tự như vai áo bên kia.
- Cắt chỉ.

## VI. Hoàn tất

### ■ Viền lai áo (dùng kim số 3)

- Sang bề mặt: nối chỉ vào hàng mũi bính đầu tiên ở lai áo.
- H<sub>1</sub> và H<sub>2</sub>: móc mũi móc đơn.
- H<sub>3</sub>: 1mđ, "2b, 1mk, 3b, 1mk, 3b, 1mk, 2b, 1mđ"... Trong đó các mũi móc kép cùng chân và cách các mũi móc đơn 4 mũi nền.
- H<sub>4</sub>: 1mđ, "5mk vào vòng 3 bính của hàng dưới, 4b kết thành vòng, 1b, 5mk vào vòng 3 bính của hàng dưới, 1mđ"....

### ■ Viền vòng cổ, vòng nách (dùng kim số 3)

Viền vòng cổ và vòng nách bằng 1 hàng mũi móc đơn.

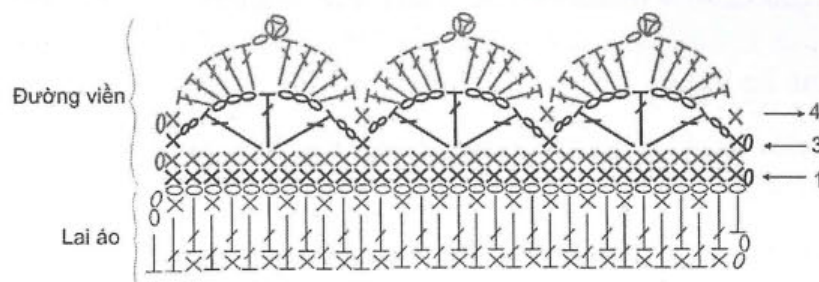

Cách móc đường viền lai áo

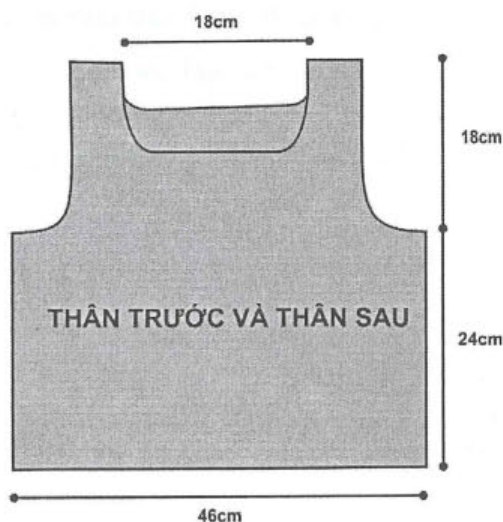

## ÁO CHOÀNG

Với loại len tơ màu xanh nhẹ nhàng cùng với những chùm tua bằng len và hạt đá, kiểu áo này có thể dùng mặc ngoài hoặc làm áo khoác đều rất ấn tượng

### I. Vật liệu - Dụng cụ

- 800gr len màu xanh lá (loại 50g/133m).
- Kim móc số 3 (3.25mm) và số 4 (3.50mm).
- 72 hạt đá màu xanh lá sọc vàng.

### II. Kích thước sản phẩm (chung cho mọi cỡ)

- Dài áo : 58cm
- Rộng áo: 114cm

### III. Kích thước tiêu chuẩn

Mẫu móc với kim số 4 có kích thước: 7 mũi móc kép cao 1,2cm và rộng 2,5cm.

### IV. Mẫu móc áp dụng

Chu kỳ: số mũi: S/14 (tổng số mũi trong hàng chia chẵn cho 14) + 7 mũi; số hàng: 4 hàng.

- Hàng đầu tiên: móc 3 lần (1mk, 1b), 1mk, "3b, 1mđ móc vào mũi nền thứ tư, 3b, 3 lần (1mk, 1b), 1 mk" ....
- H<sub>1</sub>: 3b, 6mk, "3b, 1mđ móc vào mũi mđ của hàng dưới, 3b, 7mk"...
- H<sub>2</sub>: 4b, "móc 2 lần (1mk, 1b), 1mk, 3b, 1mđ vào mũi móc đơn của hàng dưới, 3b".....
- H<sub>3</sub>: 3b, 6mk, "7b, 7mk".....
- H<sub>4</sub>: 4b, "móc 2 lần (1mk, 1b), 1mk, 3b, 1mđ vào mũi móc đơn của hàng dưới, 3b".....
- Móc lặp lại từ H<sub>1</sub> đến H<sub>4</sub>



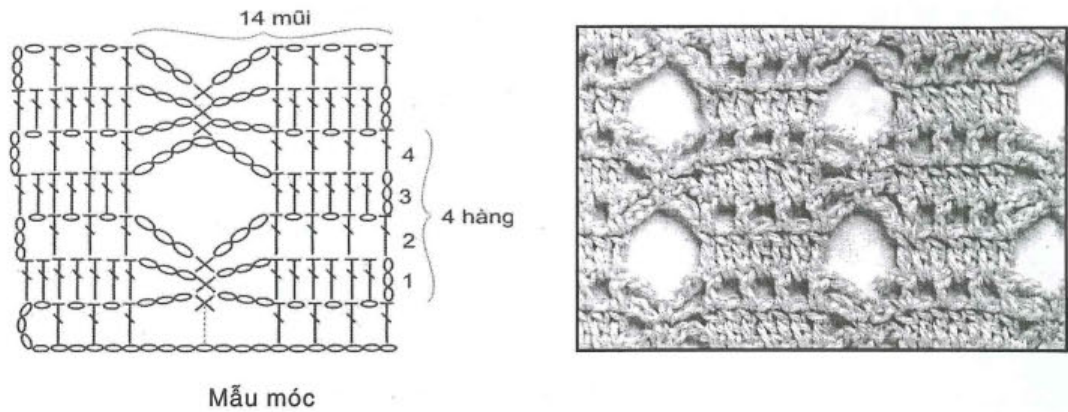

### V. Cách thực hiện

Mẫu áo này gồm 1 mảnh, được móc từ lai áo phía trước, lên ngang vai và xuống lai thân sau.

#### a. Thân trước

Dùng kim số 4 gầy 318 mũi bình. Bắt đầu móc theo mẫu cho đến khi áo có kích thước khoảng 55cm. Kết thúc sau khi móc hàng 2 của mẫu và bắt đầu móc riêng hai bên sườn vai (tạo vòng cổ).

#### b. Vòng cổ

- H<sub>1</sub> (hàng 3 của mẫu): 3b, 6mk, móc 7 chu kỳ theo hàng 3 của mẫu tới điểm A. (phần còn lại không thực hiện).
- H<sub>2</sub> (hàng 4 của mẫu): 4b, móc 7 chu kỳ theo hàng 4 của mẫu, móc 3 lần (1mk, 1b), 1mk.
- H<sub>3</sub> (hàng 1 của mẫu): 3b, 6mk, móc theo hàng 1 của mẫu đến hết hàng.
- H<sub>4</sub> (hàng 2 của mẫu): 4b, móc lặp lại hàng 2 của mẫu đến hết hàng. Rút kim ra và dùng kim gài giữ vòng chỉ này lại.

#### ☞ Móc sườn vai bên kia (sang bên phải)

Bỏ 77 mũi giữa, nối chỉ vào mũi thứ 78. Móc theo hàng thứ 3 của mẫu cho đến hết hàng. Móc thêm 3 hàng của mẫu tương tự như sườn vai bên kia. Cắt chỉ.

#### ☞ Thêm mũi sau khi móc vòng cổ

Xỏ kim vào vòng chỉ đã giữ lại lúc này, móc theo hàng 3 của mẫu đến vị trí điểm A, móc 77 mũi bình rồi tiếp tục móc theo hàng 3 của mẫu cho đến hết hàng.

- Hàng kế tiếp móc theo hàng 4 của mẫu từ mép áo bên này qua tới điểm B, qua 77 mũi giữa, đến điểm A và đến mép bên kia của áo.
- Tiếp tục móc theo mẫu cho đến khi thân áo dài khoảng 115cm, kết thúc sau hàng 2 của mẫu. Cắt chỉ.

## VI. Hoàn tất

Dùng kim số 3 móc viền hai bên mép áo bằng mũi móc đơn. Cắt chỉ.

### ■ Mũ bông len (4 cái)

Xâu trước vào cuộn chỉ 12 hạt đá. Dùng kim số 3 gầy 2 mũi bính.

- H<sub>1</sub> : 12 mđ móc vào mũi bính thứ nhất
- H<sub>2</sub> → H<sub>7</sub> : móc mũi móc đơn.
- H<sub>8</sub> : 1mđ, 1b, đẩy 1 hạt đá ra móc 1b, 1b, kết vào mũi móc đơn. Thực hiện lặp lại cho đến hết hàng. Kết mũi. Cắt chỉ.

### ■ Chùm len (4 chùm)

- Quấn 8 vòng chỉ quanh một miếng bìa có cạnh 15cm. Cột túm các vòng chỉ lại ở một cạnh của miếng bìa và chừa lại đoạn chỉ dài 20cm. Cắt chỉ ở cạnh kia của miếng bìa.
- Xâu chùm len này vào bên trong mũ bông len đã thực hiện ở trên. Xâu thêm 6 hạt đá vào phía trên của chùm len rồi đính cả bông len vào một góc của áo.

### 🔖 Lưu ý

Bạn nên dùng kim và chỉ móc thử theo mẫu rồi so sánh với kích thước tiêu chuẩn để chọn lựa kim và chỉ sao cho đạt được kích thước đúng theo mẫu chuẩn.

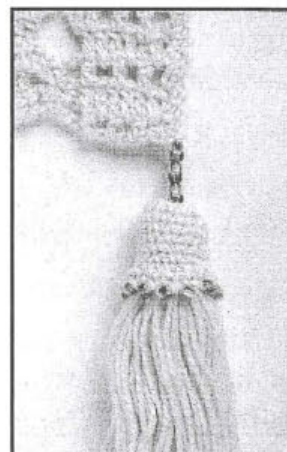
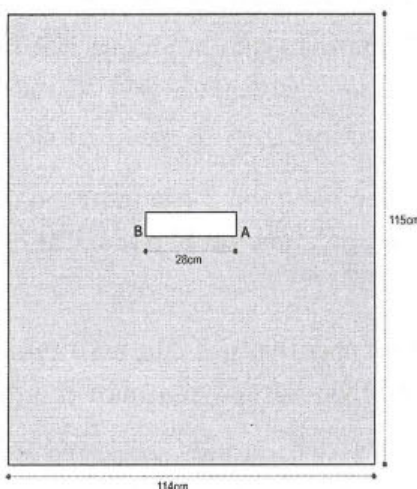

## VÁY CHỮ A

*Với những tua len ở gấu, chiếc váy trông vừa đơn giản  
mà lại rất hiện đại*

### I. Kích thước sản phẩm: cỡ size S (M, L)

- Vòng hông : 83cm (99,114)
- Chiều dài (không kể tua len) : 48cm

### II. Vật liệu - Dụng cụ

- 200gr (200, 300) chỉ len (loại len 1 sợi xe, 100gr/224m)  
(Bạn có thể tùy ý chọn 3 màu A, B, C).
- Kim móc số 6 (4mm), số 8 (5mm) và số 9 (5.5mm).
- Đoạn thun rộng 2cm, chiều dài vừa với vòng eo.  
Mẫu móc với kim số 9 có kích thước:  $10\text{cm}^2 = 13 \text{ mũi} \times 10 \text{ hàng}$ .

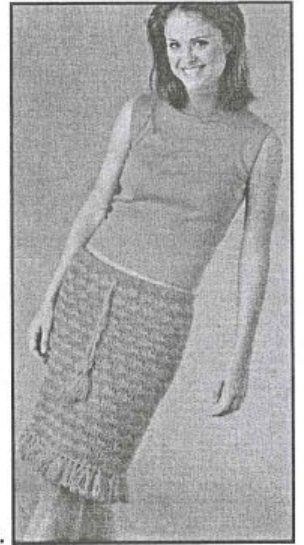

### III. Mẫu móc áp dụng

Chu kỳ: số mũi: S/6; số hàng: 3 hàng.

- $H_1$ : 3b, 1mk, "1b, 2mk, mk cao, 2mk" .... đổi màu chỉ.
- $H_2$  : 1mk, "1mk cao, 2mk, 1b, 2mk" .....đổi màu chỉ.
- Móc lặp lại  $H_1$  và  $H_2$

Phối màu: mỗi hàng một màu.

### IV. Cách thực hiện

- Dùng kim số 6 và chỉ màu A gậy 132 (156, 180) mũi bình. Nối dây bình thành vòng tròn bằng mũi kết. (Chú ý để dây bình không bị vện).
- Hàng nền: 3b, "mk" ....1k (kết với 3 bình đầu tiên). Tổng cộng 132 (156, 180) mũi.
- Tiếp tục móc các hàng mũi móc kép như trên cho đến khi váy có chiều dài 5cm (phần lưng váy). Đổi sang màu B.
- Móc theo mẫu cho đến khi váy có chiều dài tổng cộng 19cm.
- Đổi sang kim số 8 và tiếp tục móc theo mẫu cho đến khi váy có chiều dài tổng cộng 34cm.
- Đổi sang kim số 9 và tiếp tục móc theo mẫu cho đến khi váy có chiều dài tổng cộng 49,5cm. Móc thêm một hàng theo mẫu. Cắt chỉ.

## V. Hoàn tất

Gấp đôi phần lưng váy vào bề trái, đặt dây thun vào và may vắt.

- *Dây rút*: dùng màu C, móc 195 mũi bình. Xỏ dây ngay giữa lưng váy. Nếu thích bạn có thể thực hiện 2 chùm tua kết vào 2 đầu dây.
- *Tua*: sang bề phải, kết các chùm tua vào gấu váy. Cắt cho các tua thật đều đặn.
- *Tạo chùm tua ở đầu dây rút*
  - Chừa một đoạn dây dài 15cm, móc dây bình dài theo ý muốn. Cắt chỉ chừa lại một đoạn 15cm.
  - Cắt một miếng bìa có chiều rộng bằng chiều dài chùm tua mà bạn muốn. Quấn chỉ chung quanh miếng bìa, cắt ngang các đoạn chỉ ở cạnh dưới của miếng bìa.
  - Cột chặt các đoạn chỉ này bằng đầu dây bình đã chừa ở phần trên.
  - Gấp các đoạn chỉ xuống dưới và cột ngang cách đỉnh của chùm chỉ khoảng 2,5cm.
  - Cắt tỉa chùm len cho gọn.

### **Lưu ý**

- Mỗi 3 bình ở đầu hàng được đếm thành 1 mũi móc kép.
- Kiểu váy này được móc thành vòng tròn từ trên xuống do đó luôn luôn móc ở bề phải, cuối hàng (vòng) là mũi kết và không có đường may ráp.
- Đổi màu chỉ: móc mũi móc kép cuối cùng của màu thứ nhất cho đến 2 vòng chỉ còn lại trên kim móc thì đưa sợi chỉ mới vào và hoàn tất mũi cuối cùng.



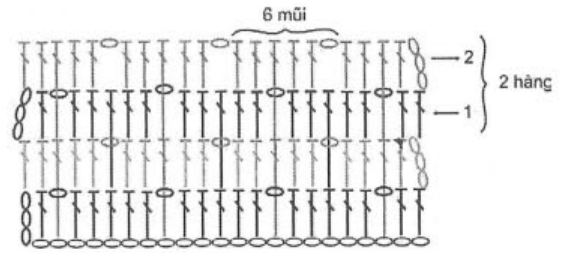
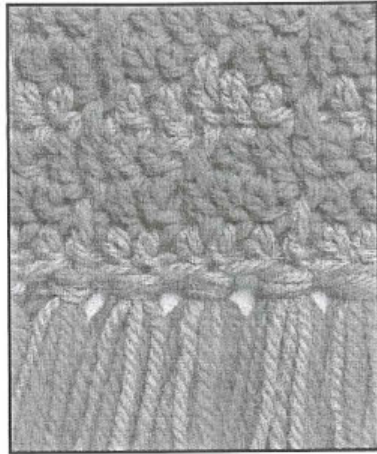

Mẫu móc áp dụng

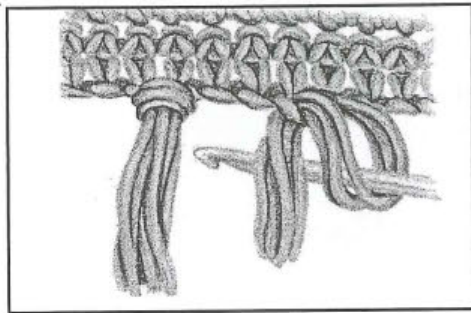

Cách kết chùm tua vào gấu váy

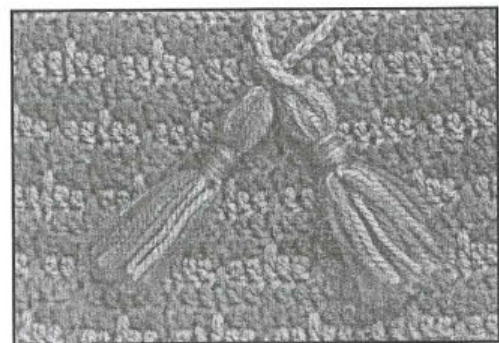
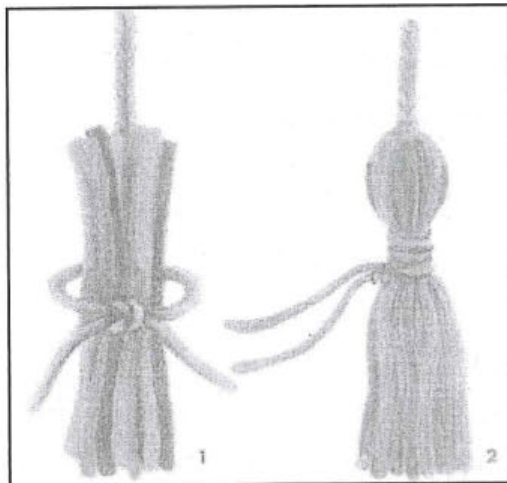
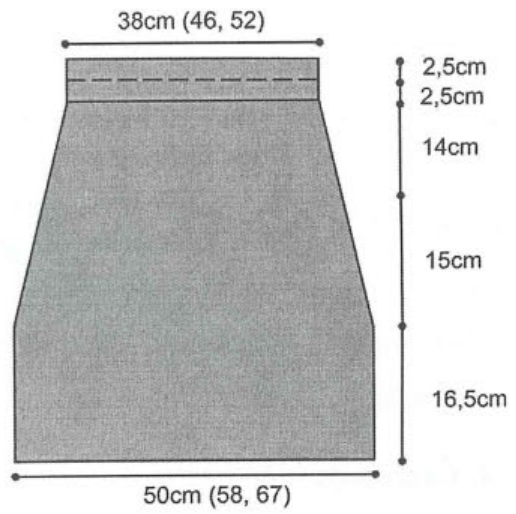

## ÁO TAY LỬNG

Kiểu áo có thể kết hợp với khăn quàng đồng bộ với chi tiết ở phần ren cửa tay sẽ làm cho bạn luôn nổi bật trong đám đông

### I. Kích thước sản phẩm: cỡ size S (M, L)

- Vòng ngực : 90cm (105, 120)
- Dài áo : 57 cm (58, 60)

### II. Vật liệu - Dụng cụ

- 550gr (600, 700) chỉ cotton pha kim tuyến (loại 50g/105m)
- Kim móc số 9 (5.5 mm) và số 10 (6.0 mm).

Mẫu móc với kim số 10 có kích thước:  
 $10\text{cm}^2 = 16 \text{ mũi} \times 10 \text{ hàng.}$



### III. Mẫu móc áp dụng

Chu kỳ: số mũi S/2 +1

Hàng đầu tiên: móc mũi kép thấp (kt).

Hàng mẫu: "1 kt vào nhánh sau của mũi nền, 1kt vào nhánh trước của mũi nền"...

### IV. Cách thực hiện

#### a. Thân sau

Dùng kim số 10 gậy 72 mũi bính (84, 96). Móc theo mẫu cho đến khi thân áo cao khoảng 8cm thì bắt đầu móc giảm sườn áo.

#### ■ Giảm mũi ở sườn áo

- H<sub>1</sub> (bề phải): móc 20 mũi đầu hàng (26, 32), 1 mũi giảm, 27 mũi giữa, 1 mũi giảm, 20 mũi (26, 32) cuối hàng. Số mũi còn lại: 69 mũi (81, 93).
- H<sub>2</sub> : móc 69 mũi theo mẫu.
- H<sub>3</sub> : móc 20 mũi (26, 32) đầu hàng, 1 mũi giảm, 25 mũi giữa, 1 mũi giảm, 20 mũi (26, 32) cuối hàng. Số mũi còn lại là 67 mũi (79, 91).
- H<sub>4</sub> : móc 67 mũi theo mẫu.

Tiếp tục móc giảm mũi cách hàng sau 20 mũi đầu và trước 20 mũi cuối như trên cho tới hết hàng 12. Tổng số mũi còn lại là 59 mũi (71, 83). Sau đó móc thẳng không giảm mũi cho đến khi thân áo có chiều dài 24cm thì bắt đầu tăng mũi ở sườn áo.

■ *Tăng mũi ở sườn áo*

- H<sub>1</sub> (bề phải): 20 mũi (26, 32) đầu hàng, thêm 1 mũi, 17 mũi giữa, thêm 1 mũi, 20 mũi (26, 32) cuối hàng. Tổng số mũi là 61 mũi (73, 85).
- H<sub>2</sub> : móc 61 mũi theo mẫu.
- H<sub>3</sub> : 20 mũi đầu (26, 32), thêm 1 mũi, 19 mũi giữa, thêm 1 mũi, 20 mũi (26, 32) cuối hàng. Tổng số mũi là 63 mũi (75, 87).

Tiếp tục móc thêm mũi cách hàng sau 20 mũi đầu và trước 20 mũi cuối như trên cho tới hết 11 hàng. Tổng số mũi còn lại là 71 mũi (83, 95). Sau đó móc thẳng không thêm mũi cho đến khi thân áo có chiều dài 38cm thì bắt đầu giảm mũi ở nách áo.

■ *Vòng nách*

- Sang bề mặt: móc 2 (5, 7) mũi dời, 2b, tiếp tục móc theo mẫu đến khi còn lại 2 (5, 7) mũi cuối hàng để lại không móc. Tổng số mũi còn lại là 67 mũi (73, 81).
- Tiếp tục móc theo mẫu và giảm mũi trong 2 (3, 5) hàng, mỗi hàng 2 mũi ở mỗi bên bìa. Sau đó giảm mũi trong 3 (4, 3) hàng nữa, mỗi hàng giảm 1 mũi ở mỗi bên bìa. Như vậy sau 5 (7, 8) hàng này số mũi trong hàng còn lại là 53 mũi (53, 55).
- Móc thẳng theo mẫu cho đến khi thân áo dài khoảng 55cm (56, 57) thì bắt đầu móc phần vòng cổ tách riêng hai bên vai áo.

■ *Vòng cổ*

- H<sub>1</sub> (bề mặt): 2b, móc 12 mũi theo mẫu (12,13), để lại 41 mũi (41, 42) không móc.
- H<sub>2</sub> : móc theo mẫu và giảm 1 mũi ở vòng cổ.
- Tiếp tục móc theo mẫu cho đến khi thân áo có kích thước 57cm (58,5; 60). Cắt chỉ.

■ *Sườn vai còn lại*

Sang bề mặt: bỏ qua 29 mũi giữa, nối chỉ vào mũi thứ 30 móc lên 2 bính và tiếp tục thực hiện tương tự như phần vai bên kia.

**b. Thân trước**

Móc tương tự như thân sau cho đến khi thân áo cao khoảng 40,5cm (42, 43). Đánh dấu mũi ở giữa hàng để bắt đầu bớt vòng cổ (vẫn tiếp tục móc giảm mũi ở vòng nách).

■ *Vòng cổ*

- Sang bề mặt: móc theo mẫu cho đến 3 mũi trước mũi chính giữa, 1 mũi giảm, 1 kt. Chừa phần còn lại cuối hàng không móc.

- Móc giảm mũi ở vòng nách giống như thân sau, đồng thời móc giảm trong 12 hàng kế tiếp mỗi hàng 1 mũi ở vòng cổ. Số mũi còn lại là 12 mũi (12, 13). Tiếp tục móc thẳng theo mẫu không giảm mũi cho đến khi thân trước dài bằng thân sau. Cắt chỉ.

■ *Sườn vai còn lại*

- Sang bề mặt: bỏ qua mũi chính giữa, nối chỉ vào mũi kế tiếp và móc giảm mũi ở vòng cổ và vòng nách tương tự như sườn vai bên kia.

**c. Tay áo**

Dùng kim số 10 gậy 42 mũi bích. Móc 41 mũi theo mẫu và thêm mũi lần lượt như sau:

- Thêm trong 3 hàng (7, 6) mỗi hàng thêm 1 mũi ở mỗi bên mép.
- Thêm mũi trong 8 (4, 6) hàng, mỗi hàng thêm 1 mũi ở đầu hàng.

Tổng cộng số mũi là 55 mũi (59, 59). Tiếp tục móc theo mẫu cho đến khi tay áo có chiều dài 14cm (14, 15).

■ *Vòng nách tay*

- $H_1$ (bề mặt) : 2 mũi dùi (5, 7), móc theo mẫu cho đến khi còn lại 2 mũi cuối hàng không móc.
- $H_2$  : móc theo mẫu đến cuối hàng. Sau đó giảm mũi lần lượt như sau:
  - Giảm mũi trong 3 hàng (1, 0) mỗi hàng 2 mũi ở mỗi bên bìa.
  - Giảm mũi trong 7 hàng (10, 10) kế tiếp, mỗi hàng giảm 1 mũi ở mỗi bên bìa. Số mũi còn lại là 25 mũi.
- Hàng kế tiếp: 2 mũi dùi, móc 21 mũi theo mẫu.
- Hàng kế tiếp: 2 mũi dùi, móc 17 mũi theo mẫu. Cắt chỉ.

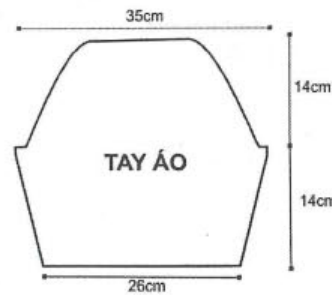

## V. Hoàn tất

- Ráp sườn vai

■ **Viền vòng cổ:** dùng kim số 9.

Sang bề mặt: nối chỉ vào đường vòng cổ, móc 89 mũi móc đơn vòng quanh vòng cổ, giảm 1 mũi tại điểm giữa vòng cổ trước và hai bên vòng cổ sau.

■ **Viền lai tay:** dùng kim số 9.

May ráp đường sườn tay. Nối chỉ vào lai tay.

- H<sub>1</sub>: móc lên 42 mũi móc đơn vòng quanh lai tay.

- H<sub>2</sub>: 1b, 2mđ, "5b, 1mđ".....1k

- H<sub>3</sub>: 1b, 1mđ, "3b, 1mđ vào vòng 5b của hàng dưới, 1mđ"...1k.

- H<sub>4</sub>: 5b, 1mđ vào vòng 3 bính của hàng dưới, "1mđ, 1mđ, 5b, 1mđ vào 3b của hàng dưới"...1k.

- H<sub>5</sub>: 1b, 1mđ, "3b, 1mđ, 3b, 1mđ vào 5b của hàng dưới"...1k.

- H<sub>6</sub>: 1b, 1mđ, "1mđ vào 3 bính của hàng dưới, 7b, 1mđ vào 3b của hàng dưới, 1mđ"...1k.

- H<sub>7</sub>: 1b, 1mđ, "3b, 3mđ vào vòng 7 bính của hàng dưới, 3b, 1mđ"...1k.

- H<sub>8</sub>: 5b, "1mđ vào 3b của hàng dưới, 3mđ, 1mđ vào 3b của hàng dưới, 7b"...1k.

- H<sub>9</sub>: 1b, 1mđ, 1mđ vào 3 bính của hàng dưới, 3b, "3mđ, 3b, 3mđ vào 7b của hàng dưới, 3b"...1k.

- H<sub>10</sub>: 1b, 2mđ, "1mđ vào 3b của hàng dưới, 7b, 1mđ vào 3b của hàng dưới, 3mđ"...1k.

- H<sub>11</sub>: 1b, 2mđ, "3b, 3mđ vào 7b của hàng dưới, 3b, 3mđ"...1k.

- H<sub>12</sub> và H<sub>13</sub>: móc giống hàng 8 và hàng 9.

- H<sub>14</sub>: 1b, 2mđ, "3mđ vào 3b của hàng dưới, 3mđ"...1k.

Cắt chỉ.

## VI. Khăn choàng

Dùng kim số 10, móc 22 bính.

Hàng mũi nền (bề mặt): 3mđ, "7b, bỏ qua 5 mũi nền, 5mđ".....

- H<sub>1</sub>: 1b, 2mđ, "3b, 3mđ vào vòng 7b của hàng dưới, 3b, 3mđ,".....

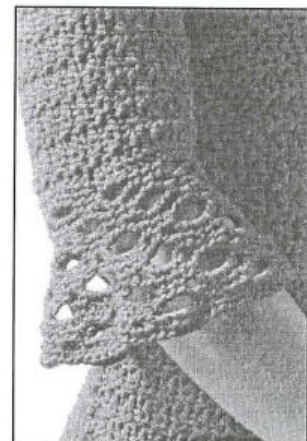

- H<sub>2</sub>: 6b, "1mđ vào 3b của hàng dưới, 3mđ, 1mđ vào 3b của hàng dưới, 7b"...
- H<sub>3</sub>: 1b, 1mđ, 1mđ vào vòng 3b của hàng dưới, "3b, 3mđ, 3b, 3mđ vào vòng 7b của hàng dưới"...
- H<sub>4</sub>: 1b, 2mđ, "1mđ vào 3b của hàng dưới, 7b, 1mđ vào 3b của hàng dưới, 3mđ"...
- Lặp lại từ H<sub>1</sub> đến H<sub>4</sub> cho đến khi khăn có chiều dài khoảng 107cm. Kết thúc sau hàng 3 của mẫu.
- Hàng kế tiếp: 1b, 2mđ, "1mđ vào 3b của hàng dưới, 4b, 1mđ vào 3b của hàng dưới"....., 2mđ. Cắt chỉ.

**Lưu ý**

- Mỗi 2 bình ở đầu hàng được tính như một mũi kép thấp.
- Mũi giảm: móc 2 mũi kép thấp nhập lại thành một mũi.
- Mũi thêm: móc 2 mũi kép thấp vào cùng một mũi nền (2 mũi kép thấp cùng chân).
- Hàng 1 của vòng nách luôn luôn giảm mũi bằng mũi dời ở đầu hàng và chừa lại số mũi tương ứng ở cuối hàng không móc.

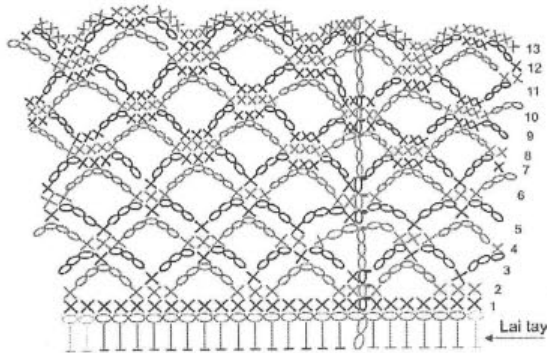

Cách móc đường viền lai tay

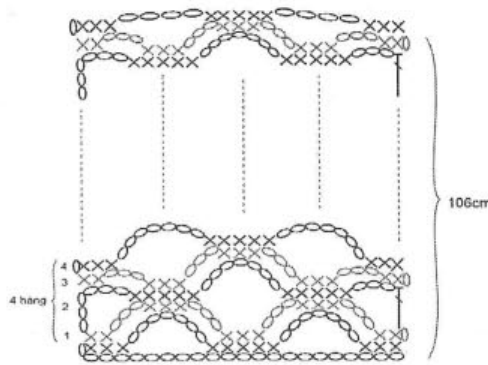

Cách móc khăn choàng

## ÁO YẾM ÔM

### I. Kích thước sản phẩm: cỡ size S (M, L)

- Vòng ngực : 75cm (81, 86)
- Dài áo : 41cm (45, 45)

### II. Vật liệu - Dụng cụ

- 200gr (200, 250) chỉ cotton thun loại 50gr/91m.
- Kim móc số 4.

Mẫu móc có kích thước:  $10\text{cm}^2 = 23 \text{ mũi} \times 16 \text{ hàng}$   
(không kéo căng).

### III. Mẫu móc áp dụng

Áp dụng mũi kép thấp ở tất cả các hàng.

### IV. Cách thực hiện

#### a. Thân sau

Gây 86 (92, 98) mũi bình. Móc các hàng mũi kép thấp (85 mũi) cho đến khi thân áo có chiều cao khoảng 21.5cm (21.5, 24.5). Kết thúc sau khi móc hàng ở bề trái. Cắt chỉ.

#### b. Thân trước

Móc tương tự như thân sau cho đến khi thân áo có chiều cao khoảng 21.5cm (21.5, 24.5) thì bắt đầu móc vòng nách.

Móc giảm mũi trong 20 hàng (25, 22) mỗi hàng 1 mũi ở mỗi bên bìa. Tiếp tục giảm mũi trong 6 hàng (2, 6) mỗi hàng 1 mũi ở đầu hàng. Tổng số mũi còn lại là 39 mũi (39, 47).

Tiếp tục móc thêm 2 hàng nữa không giảm mũi. Cắt chỉ.

### V. Hoàn tất

#### Ráp sườn áo

- *Viền lai áo:* nối chỉ vào hàng mũi bình đầu tiên ở lai áo.

H<sub>1</sub> (sang bề mặt): 1b, móc 85 (91, 97) mũi móc đơn.

H<sub>2</sub>: 3b, bỏ qua 3 mũi nền kế tiếp "5mk cùng chân, 1b"....1mk



H<sub>3</sub>: 1b, "1mđ, 5mđ cùng chân"....1mđ. Cắt chỉ.

■ *Viền vòng nách*

Nối chỉ vào điểm đầu vòng nách áo bên trái. Móc mũi móc đơn quanh vòng nách trái, ngang qua đường ngang lưng thân sau và vòng hết vòng nách bên phải. Cắt chỉ.

■ *Dây cột*

Móc dây 375 mũi bình. Móc mũi kết vào dây bình. Cắt chỉ.

Gấp hàng kép thấp trên cùng của thân trước vào mặt trái, và may vắt vào áo để làm nẹp cổ. Luồn dây cột vào phần nẹp cổ này.

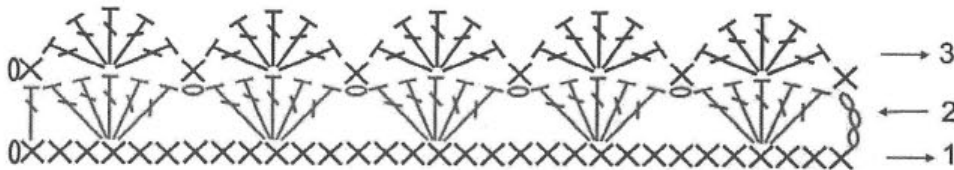
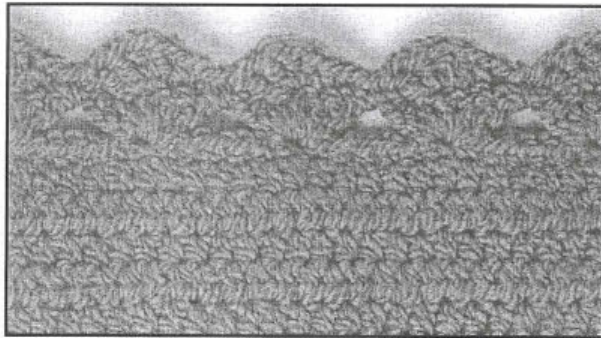

Cách móc đường viền lai áo

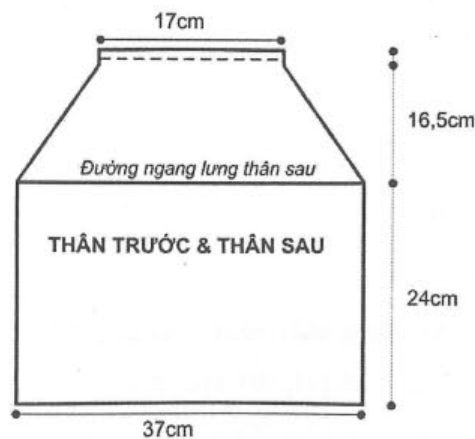



## MŨ TRÙM ĐẦU

*Kiểu mũ này luôn có mặt trên các sàn diễn thời trang, ngay cả vào mùa hè. Nó sẽ giúp bạn trông lúc nào cũng hợp mốt!*

### I. Vật liệu - Dụng cụ

- 500gr chỉ cotton to sợi (loại 125gr/233m) bao gồm 4 màu A, B, C, D (mỗi màu 125gr)
- Kim móc số 5 (3.75mm).

Bạn có thể tùy ý phối hợp 4 màu chỉ theo ý muốn.

### II. Kích thước tiêu chuẩn

Mỗi mẫu nhỏ 8 vòng mũi móc đơn có kích thước 9cm<sup>2</sup>

### III. Mẫu móc nhỏ

Mẫu này móc xoay tròn, rồi kết mũi đầu và mũi cuối hàng lại thành vòng tròn. Do đó luôn luôn móc ở mặt phải của mẫu.

Dùng chỉ màu A gậy 2 mũi bính.

- V<sub>1</sub>: móc 4 mũi móc đơn vào mũi bính đầu tiên. Kết vào mũi đầu hàng bằng mũi kết.
- V<sub>2</sub>: 1b, "3mđ cùng chân vào mũi nền kế tiếp"..... Đổi sang màu B.
- V<sub>3</sub>: 1b, "3mđ cùng chân vào mũi nền kế tiếp, 2mđ"....1k. Tổng cộng 20 mũi.
- V<sub>4</sub>: 1b, "3mđ cùng chân vào mũi nền kế tiếp, 4mđ"....1k. Tổng cộng 28 mũi. Đổi sang màu C.
- V<sub>5</sub>: 1b, "3mđ cùng chân vào mũi nền kế tiếp, 6mđ"....1k. Tổng cộng 36 mũi.
- V<sub>6</sub>: 1b, "3mđ cùng chân vào mũi nền kế tiếp, 8mđ"....1k. Tổng cộng 44 mũi. Đổi sang màu D.
- V<sub>7</sub>: 1b, "3mđ cùng chân vào mũi nền kế tiếp, 10mđ"....1k. Tổng cộng 52 mũi.
- V<sub>8</sub>: 1b, "3mđ cùng chân vào mũi nền kế tiếp, 12mđ"....1k. Tổng cộng 60 mũi.

### IV. Cách thực hiện

Mũ gồm có 6 mẫu nhỏ ráp vòng quanh thân mũ và phần chỏm mũ phía trên.

#### a. Thân mũ

Móc 6 mẫu nhỏ. Ráp các mẫu liên tiếp nhau thành dây dài và nối lại thành vòng tròn. (Chỉ may ráp hàng ngoài cùng của mẫu).



### b. Chỏm mũ

Dùng màu B nối vào góc của một mẫu nhỏ. Móc theo bìa của vòng tròn

- V<sub>1</sub>: 3b, 15mk vào cạnh của 1 mẫu nhỏ, "16mk vào cạnh của mẫu nhỏ kế tiếp"....1k. Tổng cộng 96 mũi.
- V<sub>2</sub>: 3b, 13mk, "bỏ qua 2 mũi nền, 14mk"...Tổng cộng 84 mũi.
- V<sub>3</sub>: 3b, 11mk, "bỏ qua 2 mũi nền, 12mk"...Tổng cộng 72 mũi.
- V<sub>4</sub>: 3b, 9mk, "bỏ qua 2 mũi nền, 10mk"...Tổng cộng 60 mũi.
- V<sub>5</sub>: 3b, 7mk, "bỏ qua 2 mũi nền, 8mk"...Tổng cộng 48 mũi.
- V<sub>6</sub>: 3b, 5mk, "bỏ qua 2 mũi nền, 6mk"...Tổng cộng 36 mũi.
- V<sub>7</sub>: 3b, 3mk, "bỏ qua 2 mũi nền, 4mk"...Tổng cộng 24 mũi.
- V<sub>8</sub>: 3b, 1mk, "bỏ qua 2 mũi nền, 2mk"...Tổng cộng 12 mũi.
- Cắt chỉ, chừa lại một đoạn chỉ dài. Luồn sợi chỉ này vào các mũi ở hàng cuối cùng và cột chặt lại.

### c. Đường viền

Dùng chỉ màu B nối vào cạnh của một mẫu nhỏ.

- H<sub>1</sub>: "16 mđ vào cạnh của một mẫu nhỏ"...1k. Tổng cộng có 96 mũi.
- H<sub>2</sub>: 1mđ, 3b, 4mk cùng chân, bỏ qua 3 mũi nền, 1mđ, "3b, 4mk cùng chân, bỏ qua 3 mũi nền, 1mđ"....1k. cắt chỉ.

#### Lưu ý

- Mỗi mũi móc đơn, mũi móc kép và 3 mũi bình đầu hàng đều được đếm thành 1 mũi.
- Vì mũ được móc xoay tròn nên luôn luôn móc ở bề mặt của mũ.
- Các vị trí bỏ qua 2 mũi nền không móc sẽ tạo thành hàng lỗ trên chóp nón.
- Mỗi mẫu nhỏ thường được kết thúc bằng màu chỉ có số lượng nhiều nhất. Bạn có thể móc các mẫu nhỏ với 2 màu chỉ thay vì 4 màu chỉ, hoặc móc mỗi mẫu 1 màu riêng.

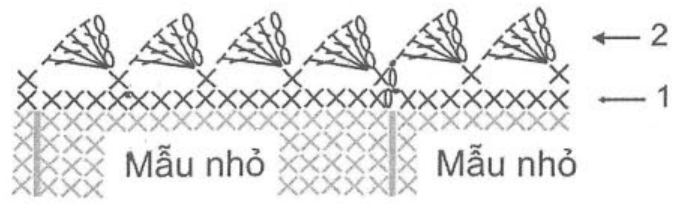

Cách móc đường viền

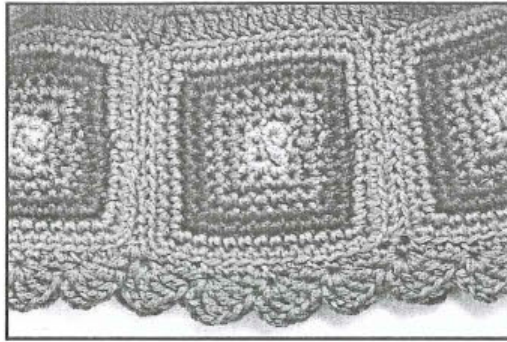

## ÁO DẠ HỘI

*Kiểu áo đầm thanh lịch với các chi tiết xinh xắn của đường ren sẽ tạo cho bạn một dáng vẻ thon thả, đặc biệt khi được móc bằng loại chỉ có màu tối*

### I. Kích thước sản phẩm: cỡ size S (M, L)

- Vòng ngực: 76 cm (82, 92)
- Dài váy (không kể dây vai): 104cm

### II. Vật liệu - Dụng cụ

- 800gr (900gr, 1kg) chỉ cotton bóng (loại 50gr/ 125m).
  - Kim móc số 3 (3.25mm) và số 4 (3.50mm).
- Mẫu móc mũi móc kép có kích thước:  $10\text{cm}^2 = 20$  mũi x 10 hàng.



### III. Mũi móc áp dụng

#### ■ Mũi móc kép đôi giảm (mkđ giảm)

- Quấn 2 vòng chỉ vào kim, đâm kim vào mũi nền, quấn 1 vòng chỉ kéo qua khỏi mũi nền. Quấn chỉ vào kim và kéo qua 2 vòng chỉ phía ngoài của kim, thực hiện 2 lần (lúc này trên kim còn lại 2 vòng chỉ).
- Tiếp tục quấn 2 vòng chỉ vào kim, bỏ qua 5 mũi nền, đâm kim vào mũi nền kế tiếp, quấn 1 vòng chỉ kéo qua khỏi mũi nền. Quấn chỉ vào kim và kéo qua 2 vòng chỉ phía ngoài của kim, thực hiện 2 lần. Bây giờ trên kim còn lại 3 vòng chỉ. Quấn chỉ vào kim và kéo qua cả 3 vòng chỉ này.

### IV. Cách thực hiện

Hai thân váy được móc từ lai áo đi lên phía ngực. Sau khi móc từng thân áo thì sẽ may ráp sườn áo.

#### a. Thân sau

Dùng kim số 4 gậy 115 (129, 129) mũi bính. Đâm kim vào mũi bính thứ 4 kể từ kim móc, móc 2 hàng 113 mũi móc kép.

- H<sub>3</sub> (sang bề mặt): 3b, 3mk, 4b, 1mkđ giảm, 4b, "7mk, 4b, 1mkđ giảm, 4b"....
- H<sub>4</sub>: 3b, 3mk, 7b, "7mk, 7b"....
- H<sub>5</sub>: 3b, 3mk, 4b, 1mđ móc vào mũi mkđ giảm của H<sub>1</sub>, 4b, "7mk, 4b, 1mđ vào mkđ giảm, 4b"....

- H<sub>6</sub>: 3b, 3mk, 1mkđ vào mũi móc đơn của H<sub>3</sub>, 5b, 1mkđ vào mũi móc đơn của H<sub>3</sub>, "7mk, 1mkđ vào mũi móc đơn của H<sub>3</sub>, 5b, 1mkđ vào mũi móc đơn của H<sub>3</sub>".....
- H<sub>7</sub>: 3b, móc mũi móc kép đến cuối hàng. Tổng số mũi là 113 (113, 127) mũi.
- Tiếp tục móc mũi móc kép cho đến khi thân áo có chiều dài 38cm.

■ *Sườn áo*

Giảm mũi 40 lần (40, 42), mỗi lần giảm 1 mũi ở đầu hàng. Sau đó tiếp tục giảm mũi trong 4 (0, 2) hàng mỗi hàng giảm 1 mũi ở mỗi bên bìa áo. Số mũi còn lại là 65 (73, 81) mũi. Tiếp tục móc mũi móc kép cho đến khi thân áo có chiều dài 89cm thì bắt đầu thêm mũi.

Sang bề mặt: thêm trong 6 hàng (6, 6) mỗi hàng thêm 1 mũi ở đầu hàng. Sau đó cách 3 hàng thêm 1 mũi nữa ở mỗi bên bìa. Tổng cộng số mũi là 73 (81, 89) mũi.

Hàng kế tiếp (bề mặt): 3b, 4 (8, 5) mũi mk, 4b, 1mũi mkđ giảm, 4b, "7mk, 4b, 1mkđ giảm, 4b".....

Tiếp tục thực hiện hết 5 hàng như phần lai áo. Cắt chỉ.

**b. Thân trước**

Móc tương tự như thân sau.

**V. Hoàn tất**

May ráp 2 bên sườn áo, chừa lại 30cm ở lai áo bên trái không ráp để làm đường xẻ.

■ *Viền lai áo*

Dùng kim số 3 móc mũi móc đơn. Ở góc lai áo móc 3 mũi vào 1 mũi nền.

■ *Viền ngực áo*

Dùng kim số 3, nối chỉ vào đường ráp sườn bên trái.

- H<sub>1</sub> (sang bề mặt): móc 150 (165, 180) mũi móc đơn vòng quanh thân trước và thân sau. Kết vào mũi đầu tiên.
- H<sub>2</sub> (chỉ móc vào nhánh chỉ phía trước của hàng mũi nền): "3b, 1mk, 1k".....
- Cắt chỉ.

■ *Dây vai (thực hiện 2 dây)*

Dùng kim số 3 gậy 80 mũi bính.

- H<sub>1</sub> (sang bề trái): 76 mũi mk.
- H<sub>2</sub>: móc mũi móc đơn đến cuối hàng (móc vào 1 cạnh của H<sub>1</sub>), 3 mũi kết vào

3b ở đầu hàng, tiếp tục móc mũi móc đơn vào cạnh còn lại của H<sub>1</sub>, 3 mũi kết và kết vào mũi móc đơn đầu hàng. Cắt chỉ.

- May dây vai vào thân trước và thân sau cách đường nối sườn áo khoảng 6cm.

**Lưu ý**

Bạn có thể nối dây vai thẳng từ trước ra sau (không chéo sau lưng) tùy thích. Khi đó bạn chỉ cần gậy dây bính đủ độ dài cần thiết mà thôi.

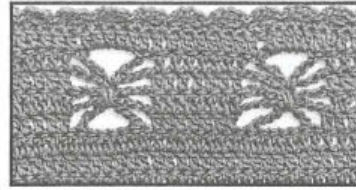
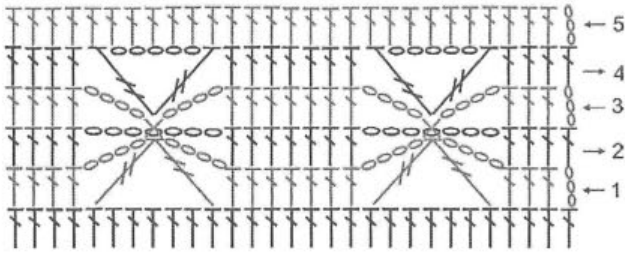

Mẫu hoa văn ngực áo và lai áo

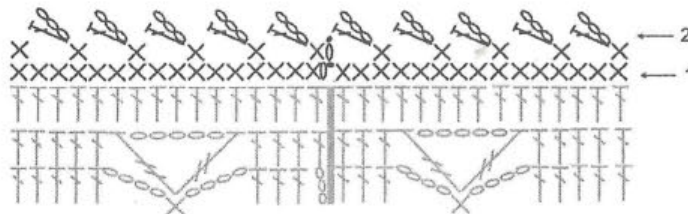
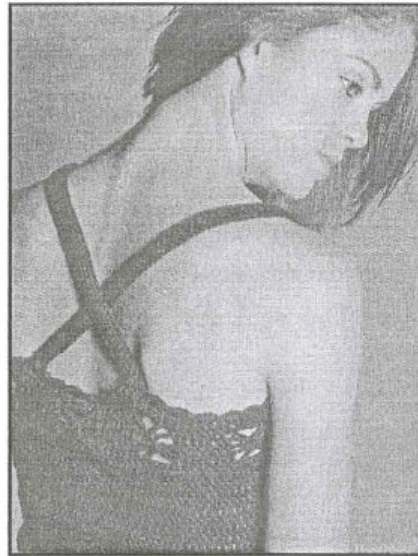
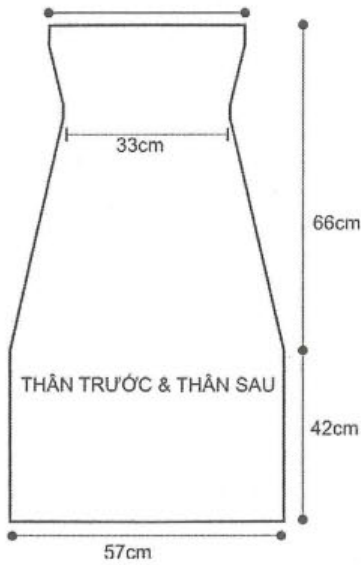

Cách móc đường viền ngực áo

## KHĂN QUÀNG CỔ

*Chiếc khăn quàng thắt hồ trên cổ với kiểu móc lưới rất đơn giản và dễ thực hiện sẽ làm rạng rỡ bộ trang phục của bạn*

### I. Kích thước sản phẩm

12cm x 150cm

### II. Vật liệu - Dụng cụ

- 50 gr sợi xe bản to (loại 50gr/150m).

- Kim móc số 6

Mẫu móc kiểu lưới vuông có kích thước:

10cm<sup>2</sup> = 26 mũi x 12 hàng.

### III. Mẫu móc áp dụng

Chu kỳ: số mũi: S/3 +1

Hàng đầu tiên: 5b, 1mk, "2b,1mk"....

Hàng mẫu : 3b, "1mk vào mk của hàng dưới, 2b"...



### IV. Cách thực hiện

Gậy 32 mũi bình. Móc 28 mũi theo mẫu lưới vuông cho đến khi khăn có chiều dài 150m.

Cắt chỉ.

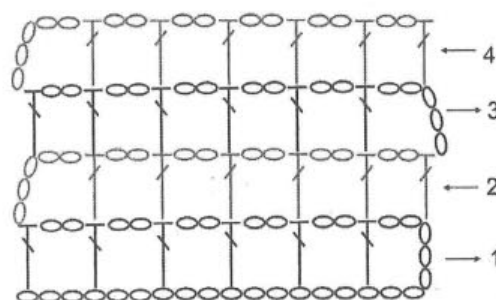
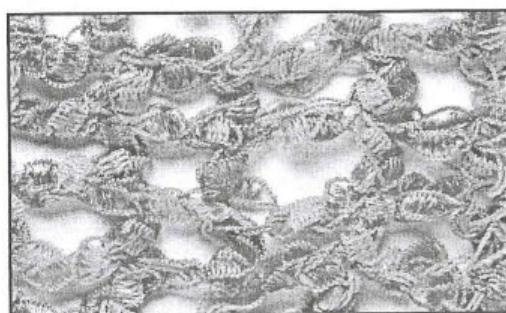

Mẫu móc

## ÁO CỔ RỘNG TAY NGẮN

### I. Kích thước sản phẩm: cỡ size S (M, L)

- Rộng ngực : 90cm (100, 110)
- Dài áo : 51cm (51, 52)

### II. Vật liệu - Dụng cụ

- 500gr (550, 550) chỉ cotton bóng sợi to (loại 50gr/83m)
- Kim móc số 6

Mẫu móc có kích thước  $10\text{cm}^2 = 16$  mũi x 12 hàng

### III. Mẫu móc áp dụng

- Hàng đầu tiên: móc mũi móc đơn đến hết hàng.
- H<sub>1</sub>: móc mũi móc kép đến hết hàng
- H<sub>2</sub>: móc mũi móc đơn đến hết hàng
- Móc lặp lại H<sub>1</sub> và H<sub>2</sub>

### IV. Cách thực hiện

Áo được móc từ lai áo đi lên

#### a. Thân sau

Gây 71 mũi bính (79, 89). Móc 70 (78, 88) mũi theo mẫu (bắt đầu từ hàng mũi nền) cho đến khi thân áo cao được 2,5cm thì bắt đầu bót sườn áo.

##### ■ Sườn áo

Móc theo mẫu và giảm mũi trong 12 hàng, mỗi hàng giảm 1 mũi ở đầu hàng. Số mũi còn lại là 58 mũi (66, 76). Tiếp tục móc theo mẫu cho đến khi thân áo có chiều cao được 20cm.

Tiếp tục móc theo mẫu và thêm mũi trong 12 hàng, mỗi hàng 1 mũi ở đầu hàng. Tổng cộng số mũi là 70 mũi (78, 88). Tiếp tục móc thẳng không thêm mũi cho đến khi thân áo có chiều dài khoảng 32cm.

##### ■ Vòng nách raglan

Móc theo mẫu và giảm mũi trong 10 hàng (6, 3) mỗi hàng giảm 1 mũi ở mỗi bên bìa. Sau đó giảm trong 4 hàng (8, 12) hàng, mỗi hàng giảm 2 mũi ở mỗi bên bìa. Số mũi còn lại là 34. Cắt chỉ.





**b. Thân trước**

Móc theo mẫu và giảm vòng nách tương tự như thân sau cho đến khi thân áo còn lại 46 mũi (46, 46). Dùng kim cài để đánh dấu 30 (30, 30) mũi giữa thân là khoảng rộng cổ thân trước..

■ Vòng cổ trước

- Hàng kế tiếp: tiếp tục móc giảm mũi ở vòng nách giống như thân sau và móc theo mẫu cho tới điểm ghi dấu đầu tiên. Để phần còn lại không móc và quay lại để móc lên hàng trên. Móc giảm vòng cổ trong 2 hàng, mỗi hàng giảm 1 mũi trong khi vẫn tiếp tục giảm vòng nách. Cất chỉ.

■ Vai áo còn lại

Sang bề mặt, bỏ qua 30 mũi giữa (30, 30) và nối chỉ vào điểm đã ghi dấu thứ hai. Móc tương tự như vai áo bên kia.

**c. Tay áo**

Gậy 53 (53, 55) mũi bình. Móc 52 mũi (52, 54) theo mẫu và giảm mũi trong 14 hàng (14, 15), mỗi hàng giảm 1 mũi ở mỗi bên bìa. Số mũi còn lại là 24 mũi. Cất chỉ.

**V. Hoàn tất**

May ráp đường nách áo. Ráp đường sườn áo và sườn tay.

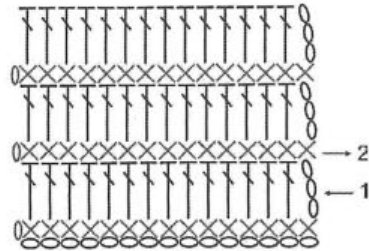

Mẫu móc

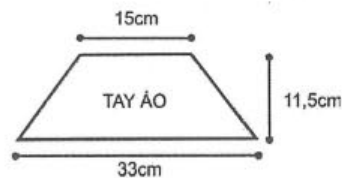
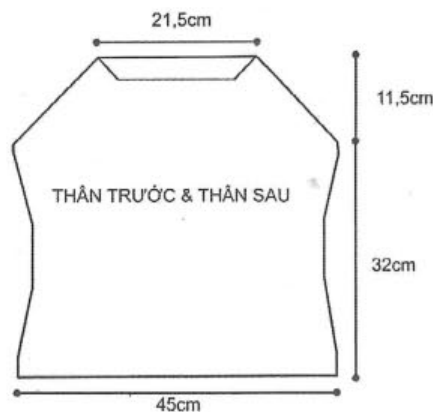

## ÁO LIỀN NÓN

*Kiểu áo khoác liền nón, cài dây kéo vẫn luôn  
là lựa chọn của các bạn trẻ*

### I. Kích thước sản phẩm: cỡ size S (M, L)

- Rộng ngực : 86cm (93, 101)
- Dài áo : 51cm (51, 56)

### II. Vật liệu - Dụng cụ

- 850gr (900gr, 1kg) chỉ cotton bóng sợi to (loại 50gr/80m)
- Kim móc số 8 (5.0 mm)
- 1 sợi dây kéo dài 46cm (46, 50) cm.
- Mẫu móc có kích thước  $10\text{cm}^2 = 16$  mũi x 10 hàng

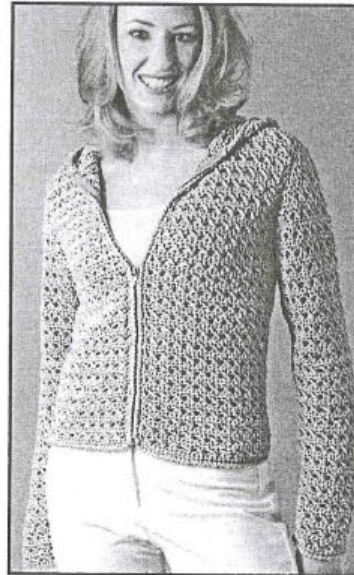

### III. Mẫu móc áp dụng

#### ■ Mẫu móc áo

- Chu kỳ: số mũi: S/3 +2 mũi; số hàng: 2 hàng.
- Hàng đầu tiên: móc mũi móc đơn đến cuối hàng.
- H<sub>1</sub>: 3b, "1 mkd vào mũi nền thứ 3, 1b, 1mkd vào mũi nền thứ nhất (móc dè lên mũi mkd trước)"....1mk.
- H<sub>2</sub>: 1b, móc mũi móc đơn đến cuối hàng.
- Móc lặp lại H<sub>1</sub> & H<sub>2</sub>.

#### ■ Mẫu đường viền: mũi móc đơn ngược.

### IV. Cách thực hiện

#### a. Thân sau

Gây 69 (75, 81) mũi bình. Móc 68 mũi (74, 80) mũi theo mẫu cho đến khi thân áo có chiều dài 32cm (32; 35.5). Kết thúc sau hàng 1 của mẫu và bắt đầu giảm mũi cho vòng nách.

#### ■ Vòng nách

- H<sub>1</sub> (bề mặt): 3 (6, 6) mũi dơi, 3b, móc theo mẫu và chừa lại 3 mũi cuối hàng.
- H<sub>2</sub>, 4 : 1b, móc giảm 1 mũi ở rãnh bên bìa bằng mũi móc đơn giảm.

- H<sub>3</sub> : 3b, móc giảm 1 mũi ở mỗi bên bìa bằng mũi móc kép giảm.
- H<sub>5</sub> : móc theo mẫu không giảm mũi. Số mũi còn lại là 56 mũi (56, 62).

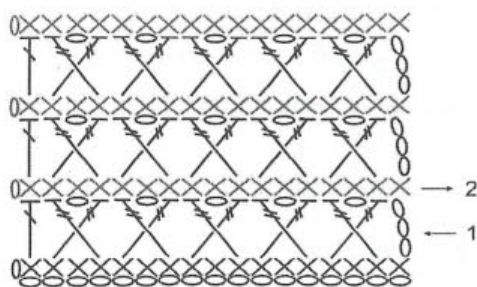

Mẫu móc áo

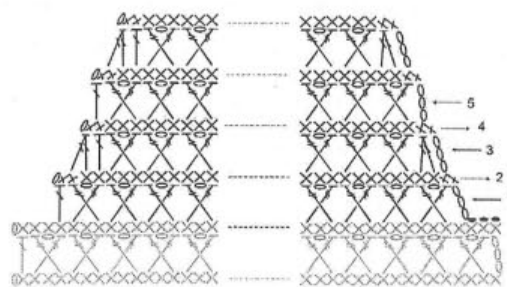

Cách móc vòng nách thân sau

- Móc lặp lại từ H<sub>2</sub> - H<sub>5</sub> 1 lần nữa (1, 2). Số mũi còn lại là 50 (50, 50) mũi.
- Tiếp tục móc theo mẫu không giảm mũi cho đến khi thân áo dài khoảng 51cm.

### b. Thân trước bên trái

Gây 36 mũi bính (39, 42). Móc theo mẫu cho đến khi thân áo có chiều dài 32cm (32, 35.5). Kết thúc sau hàng 2 của mẫu và bắt đầu bót nách.

#### ■ Vòng nách

Móc bót nách tương tự như thân sau nhưng chỉ bót mũi ở một bên phải của thân áo. Số mũi còn lại là 26 (26, 26) mũi. Tiếp tục móc thẳng theo mẫu không giảm mũi cho đến khi thân áo có chiều dài khoảng 46cm (46, 51) thì bắt đầu bót mũi cho vòng cổ. Kết thúc sau hàng 2 của mẫu.

#### ■ Vòng cổ

- H<sub>1</sub> (bề mặt): 3b, móc theo mẫu 13 mũi. Để lại 13 mũi cuối hàng không móc.
- H<sub>2</sub>, H<sub>4</sub>: 1b, 1 mũi mở giảm, móc theo mẫu đến cuối hàng.
- H<sub>3</sub>: 3b, móc theo mẫu và giảm 1 mũi cuối hàng. Số mũi còn lại là 11 mũi (11, 11).
- Tiếp tục móc theo mẫu cho đến khi thân áo có chiều dài bằng chiều dài thân sau.

### c. Thân trước bên phải

Móc tương tự nhưng giảm nách và giảm cổ đối lại với thân trước bên trái.

### d. Tay áo

Gây 36 mũi bính (36, 39). Móc 2 hàng theo mẫu (hàng mũi nền và hàng 1).

- H<sub>3</sub> (bề trái): 1b, móc theo mẫu và thêm ở mỗi bên bìa 1 mũi mở (móc 2 mũi cùng chân).
- H<sub>4</sub>: 3b, 1mk, móc theo mẫu đến khi còn 2 mũi cuối hàng, 2mk.

- H<sub>5</sub>: 1b, móc theo mẫu và thêm ở mỗi bên mép 1 mũi đẽ.
- H<sub>6</sub>: móc theo hàng 1 của mẫu.
- Tiếp tục móc 6 hàng theo mẫu (không tăng mũi). Tổng số mũi là 41 (41, 44).
- Móc lặp lại 10 hàng như trên thêm 3 lần nữa. Tổng số mũi là 59 mũi (59, 62).
- Tiếp tục móc theo mẫu cho đến khi tay áo có chiều dài khoảng 44cm (44; 46) thì bắt đầu giảm mũi vòng nách tay.

■ Vòng nách tay

- H<sub>1</sub> (bề mặt): 3 mũi dời (6, 6), 3b, móc 51 mũi theo hàng 1 của mẫu, 1mk, để lại 3 mũi cuối hàng không móc. Tổng số mũi 53 (47, 50).
- Nếu size L thì móc thêm 2 hàng không giảm mũi.
- H<sub>2</sub>: móc theo hàng 2 của mẫu và giảm 2 mũi ở mỗi bên mép.
- Móc thêm 10 hàng nữa, mỗi hàng giảm 2 mũi ở mỗi bên mép. Số mũi còn lại là 9 mũi.
- Nếu size S thì móc thêm 2 hàng mỗi hàng giảm 1 mũi ở mỗi bên mép. Số mũi còn lại 5 mũi. Cắt chỉ.

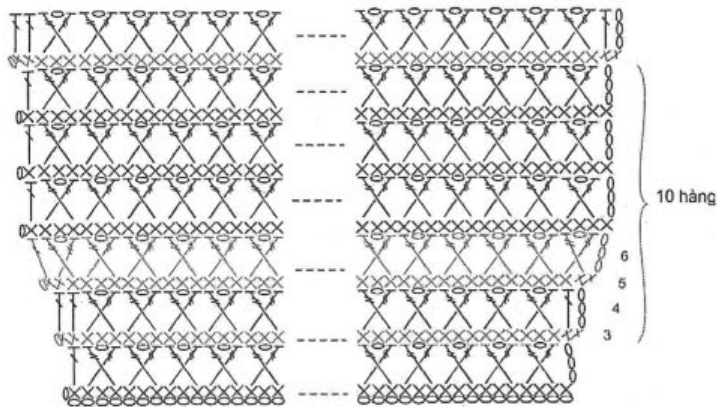

Cách móc thêm mũi ở tay áo

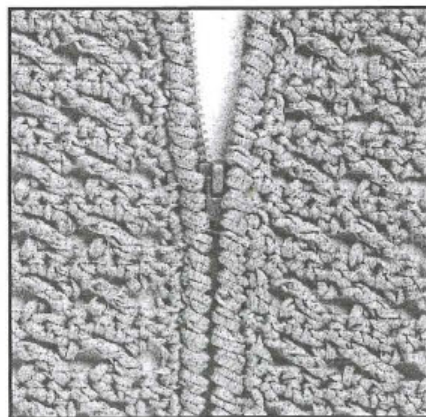

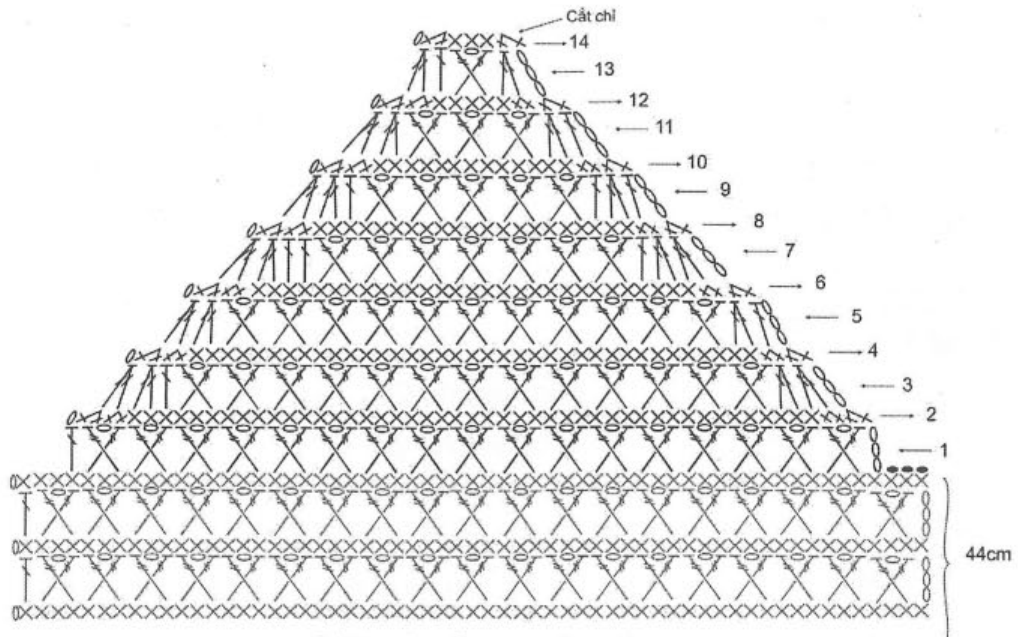

Cách móc giảm mũ vòng nách tay

## V. Hoàn tất

Ráp sườn vai, ráp 11 mũi mỗi bên thân sau, chừa lại 28 mũi cho vòng cổ thân sau.

### ■ Mũ trùm

- Sang bề phải, nối chỉ vào điểm đầu của vòng cổ thân trước bên phải. Móc 68 mũi móc đơn chung quanh vòng cổ.
- Móc theo mẫu cho đến khi thân nón có chiều cao 7.5 cm kể từ lúc bắt đầu. Kết thúc sau hàng 1 của mẫu.
- Hàng kế tiếp (bề trái): móc theo hàng 2 của mẫu, thêm 1 mũi sau 29 mũi đầu và thêm 1 mũi trước 29 mũi cuối.
- Móc thêm 2 hàng tăng 2 mũi giữa hàng như trên. Tổng cộng số mũi là 74 mũi.
- Tiếp tục móc theo mẫu không tăng mũi cho đến khi nón có chiều cao 28 cm (30, 30).
- Hàng kế tiếp (bề trái): móc theo hàng 2 của mẫu, giảm 2 mũi sau 29 mũi đầu và giảm 2 mũi trước 29 mũi cuối. Tổng số mũi là 70 mũi.
- Hàng kế tiếp: móc theo hàng 1 của mẫu, giảm 1 mũi sau 29 mũi đầu và giảm 1 mũi trước 29 mũi cuối. Tổng số mũi là 68 mũi.
- Hàng kế tiếp: móc theo hàng 2 của mẫu không tăng mũi. Cắt chỉ.
- Gấp đôi hàng cuối cùng của mũ lại, may ráp ở bề trái để tạo đỉnh mũ.

■ Viên lai tay, lai áo, đính áo

- Ráp tay áo vào thân, may nối sườn áo và sườn tay.
- Móc viên lai tay, lai áo, đính áo bằng 1 hàng mũi móc đơn và 1 hàng mũi móc đơn giảm.
- Ráp dây kéo vào đính áo.

📌 Lưu ý

Hàng 1 của vòng nách luôn luôn giảm mũi bằng mũi dời ở đầu hàng và chừa lại số mũi tương ứng ở cuối hàng không móc.

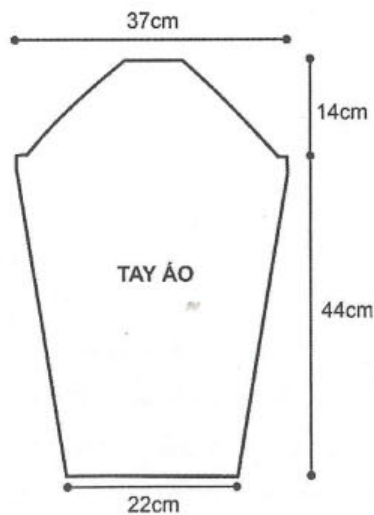
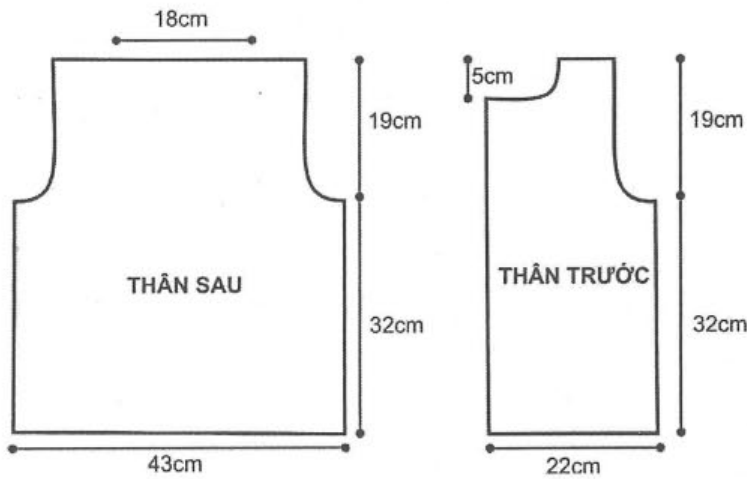

## BÓP CẦM TAY

### I. Kích thước sản phẩm

- Chiều rộng : 32cm
- Chiều cao : 12cm

### II. Vật liệu - Dụng cụ

- 200gr chỉ len xù tổng hợp sợi lớn (loại 70gr/52m).  
(loại chỉ này sẽ khéo léo che đi các mũi móc).
- Kim móc nhựa số 15 (10.0 mm).
- 2 thanh nhựa hoặc gỗ dài 30cm làm vành bóp.
- Tùy ý sử dụng thêm vải lót và dây kéo.



### III. Kích thước tiêu chuẩn

Mẫu móc mũi móc đơn có kích thước  $10\text{cm}^2 = 7 \text{ mũi} \times 7 \text{ hàng}$

### IV. Cách thực hiện

Móc riêng từng phần mặt trước, mặt sau và đáy bóp. Sau đó ráp nối các phần lại.

#### a. Mặt trước

- Vòng sợi chỉ vào thanh nhựa, móc 1 mũi bính.
- H<sub>1</sub> (bề mặt): móc 25 mũi móc đơn vào thanh nhựa. (vòng sợi chỉ qua thanh nhựa trước khi quấn vào kim).
- H<sub>2</sub> : 1b, 25 mũi móc đơn.
- Tiếp tục móc đến khi mẫu móc cao khoảng 12cm đo từ cạnh của thanh nhựa. Cắt chỉ.

#### b. Mặt sau

Móc tương tự như mặt trước.

#### c. Đáy bóp

- Gậy 4 bính. Móc 3 hàng mũi móc đơn. Tổng cộng 3 mũi trong hàng.
- H<sub>4</sub> : thêm 1 mũi vào mũi giữa. Tổng cộng 4 mũi.
- H<sub>5</sub>, H<sub>6</sub>: móc mũi móc đơn.
- H<sub>7</sub> : thêm 1 mũi vào mũi giữa. Tổng cộng 5 mũi.

- H<sub>8</sub> - 10: móc mũi móc đơn. Dùng kim ghi dấu thứ nhất.
- Móc thẳng không thêm mũi cho đến khi đáy bóp dài 32cm. Dùng kim ghi dấu thứ 2. Móc thêm 3 hàng nữa.
- Hàng kế tiếp : giảm 1 mũi ở giữa hàng. Còn lại 4 mũi
- 2 Hàng kế tiếp: móc thẳng không giảm mũi.
- Hàng kế tiếp : giảm 1 mũi ở giữa hàng. Còn lại 3 mũi.
- Móc thêm 3 hàng nữa không giảm mũi. Cắt chỉ

### V. Hoàn tất

(Tuỳ ý dùng vải lót vừa với bóp, gấp mép 0,6cm và may vào mặt trong của bóp).

Ráp mặt bóp và đáy bóp như hình vẽ. Dùng kim ghim giữ lại. Xỏ kim móc vào cả 2 lớp và móc 3 hàng mũi móc đơn dọc theo các đường nối để ráp các mảnh lại.

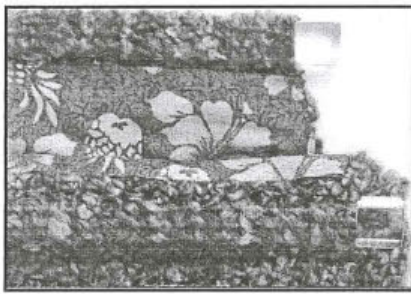

Lót vải bên trong



Móc vào thanh nhựa

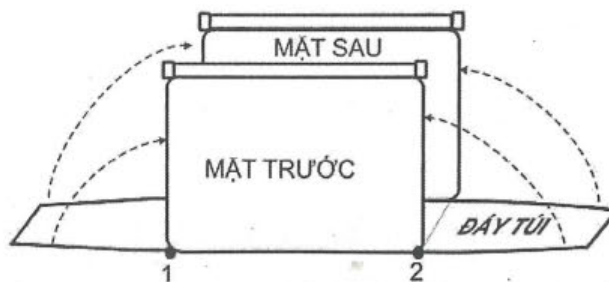



## ÁO KHÔNG TAY

### I. Kích thước sản phẩm: cỡ size S (M,L)

- Rộng ngực: 86 cm (96, 106)
- Dài áo :46cm (46, 47)

### II. Vật liệu - Dụng cụ

- 400gr (450, 550) chỉ cotton loại 50gr/160m.
- Kim móc số 3 (3.25mm) và số 4 (3.50mm).
- Bạn có thể tùy ý sử dụng phối hợp 3 màu chỉ A, B, C
- Mẫu móc với kim số 4 có kích thước  $10\text{cm}^2 = 28$  mũi x 24 hàng



### III. Mẫu móc áp dụng

- Chu kỳ: số mũi:  $S/2 + 1$ ; số hàng: 2 hàng
  - $H_1$ : 1b, "1mđ, 1b"....
  - $H_2$ : 1b, mđ, "1mđ móc vào mũi bình của hàng dưới, 1b móc vào mũi mđ của hàng dưới".....
  - Móc lặp lại  $H_1$  và  $H_2$
- Mẫu màu: "5 hàng màu A, 1 hàng màu B, 5 hàng màu C, 1 hàng màu B".....

### IV. Cách thực hiện

#### a. Thân sau

Dùng kim số 4 gậy 120 (134, 148) mũi bình. Móc 119 (133, 147) mũi theo mẫu cho đến khi thân áo cao khoảng 28cm thì bắt đầu bớt vòng nách.

#### ■ Vòng nách

- $H_1$  (bề mặt): 8 mũi dời (14, 16), móc theo mẫu và chừa lại 8 mũi (14, 16) cuối hàng không móc.
- $H_2$  - 11: móc theo mẫu và giảm 1 mũi ở mỗi bên mép. Số mũi còn lại là 83 (85, 91) mũi.
- Tiếp tục móc theo mẫu không giảm mũi cho đến khi thân áo có kích thước 43cm (43, 45)

■ *Vòng cổ*

- H<sub>1</sub> (bề mặt): móc theo mẫu 19 mũi đầu hàng, để các mũi còn lại không móc.
- H<sub>2</sub>: giảm 1 mũi ở đầu hàng, móc theo mẫu đến cuối hàng.
- H<sub>3</sub>: móc theo mẫu và giảm 1 mũi ở cuối hàng.
- Tiếp tục móc theo mẫu cho đến khi phần vai này có kích thước 46cm (46, 47).

■ *Sườn vai còn lại*

Bỏ qua 45 mũi giữa, nối chỉ vào mũi thứ 46 và móc tương tự như vai bên kia.

**b. Thân trước**

- Móc thân áo và giảm nách tương tự như thân sau cho đến khi thân trước có chiều dài 33cm (33, 34) thì chia đôi để móc phần đường xẻ và vòng cổ thân trước.
- H<sub>1</sub> (bề mặt): 1b, móc theo mẫu 40 mũi (42, 44) đầu hàng, để các mũi còn lại không móc.
- H<sub>2</sub> và các hàng kế tiếp: móc theo mẫu cho đến khi thân áo có chiều dài 41cm (41, 42).
- Hàng kế tiếp: móc theo mẫu 27 mũi (27, 29) đầu hàng, để các mũi còn lại không móc.
- Các hàng kế tiếp: móc theo mẫu và giảm mỗi hàng 1 mũi bên phía vòng cổ cho đến khi còn lại 17 mũi (17, 19). Tiếp tục móc theo mẫu cho đến khi chiều dài thân trước bằng chiều dài thân sau. Cắt chỉ.

■ *Sườn vai còn lại*

Sang bề mặt: bỏ qua 3 mũi giữa thân, nối chỉ vào mũi thứ tư và móc tương tự như sườn vai bên kia.

**V. Hoàn tất**

May ráp sườn vai và sườn áo.

■ *Viền vòng cổ, viền nách, lai áo*

- Dùng kim số 3 để móc viền. Các đường viền đều móc 1 hàng mũi móc đơn.

**📌 Lưu ý:**

*Các mũi ở đầu hàng và cuối hàng luôn luôn là mũi móc đơn.*

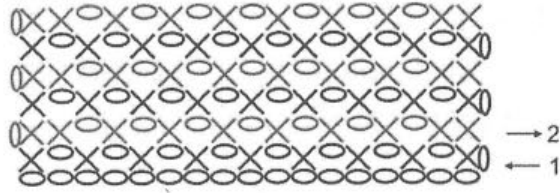
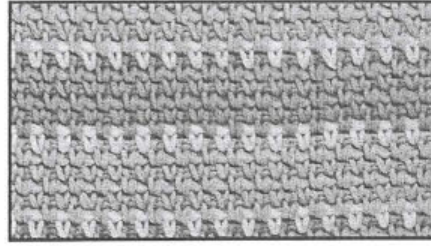

Mẫu móc

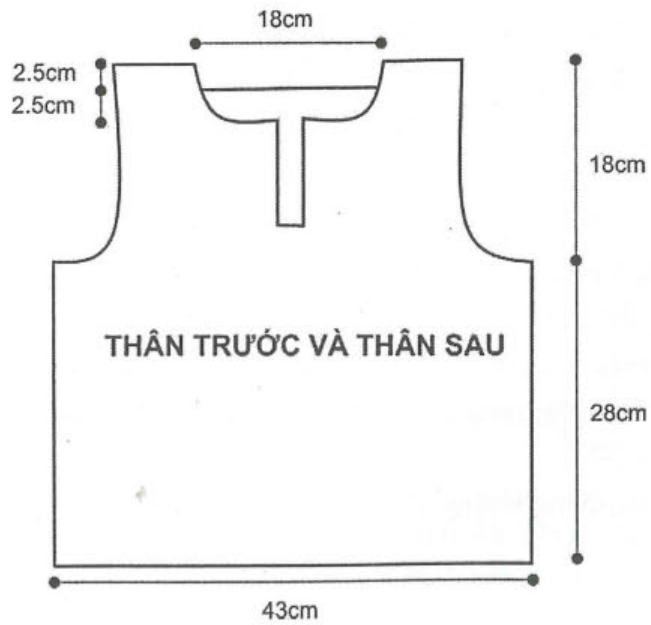
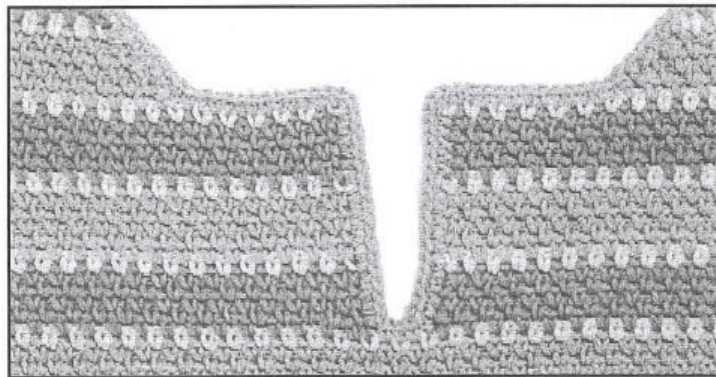

## ÁO VẶT CHÉO

### I. Kích thước sản phẩm: cỡ size S (M, L)

- Rộng ngực : 80 cm (89, 96)
- Dài áo : 53cm (54, 55)

### II. Vật liệu - Dụng cụ

- 650gr (700, 750) chỉ cotton thun (loại 50gr/102m).
- Kim móc số 6 (4.00mm).
- Mẫu móc mũi kép thấp có kích thước  $10\text{cm}^2 = 27$  mũi x 14 hàng.

### III. Mẫu móc áp dụng

Tất cả các hàng đều móc mũi kép thấp.

### IV. Cách thực hiện

#### a. Thân sau

Gây 81 mũi bính (89, 97). Móc 18 hàng mũi kép thấp.

#### ■ Sườn áo

- H<sub>1</sub>: thêm 1 mũi vào mỗi bên mép .
- H<sub>2</sub> - H<sub>5</sub>: móc thẳng không thêm mũi.
- Móc lặp lại 5 hàng này thêm 3 lần nữa. Tổng số mũi là 88 mũi (96,104). Tiếp tục móc theo mẫu cho đến khi thân áo có chiều dài khoảng 34cm thì bắt đầu bớt nách.

#### ■ Vòng nách

- H<sub>1</sub> (bề mặt): 3 mũi dời (5, 6), móc mũi kép thấp cho đến khi còn lại 3 mũi (5, 6) cuối hàng không móc. Số mũi còn lại là 82 mũi (86, 92).
- Móc giảm mũi trong 2 (2, 6) hàng, mỗi hàng giảm 1 mũi ở mỗi bên mép. Tiếp tục móc giảm mũi trong 8 (10, 8) hàng, mỗi hàng 1 mũi ở đầu hàng. Còn lại 70 mũi (72, 72).
- Tiếp tục móc thẳng không giảm mũi cho đến khi thân áo có kích thước 51 cm (51, 52).



### ■ Vòng cổ

Móc 17 mũi (18, 18) cho một bên vai. Móc thẳng theo mẫu cho đến khi thân áo dài 53cm (54, 55). Sau khi móc một bên vai, bỏ qua 36 mũi giữa và nối chỉ vào để móc bên vai còn lại.

### b. Thân trước

- Hai thân trước được móc tương tự nhưng phần giảm nách và giảm cổ đối nhau.
- Gây 74 mũi bình. Móc 18 hàng mũi kép thấp. Sau đó vừa thêm mũi sườn áo vừa giảm mũi vòng cổ.
- Móc thêm mũi phía sườn thân trước tương tự như thân sau. Trong khi đó móc giảm mũi cho vòng cổ như sau: giảm trong 52 hàng (54, 58), mỗi hàng giảm 1 mũi.
- Khi thân áo dài khoảng 34cm thì bắt đầu giảm mũi ở vòng nách tương tự như thân sau. Tiếp tục móc cho đến khi thân áo dài 53cm (54, 55). Cắt chỉ.

### c. Tay áo

Gây 53 mũi. Móc theo mẫu và thêm mũi trong 14 hàng (26, 30), mỗi hàng 1 mũi ở đầu hàng. Sau đó thêm mũi 4 lần (1, 0), mỗi lần cách nhau 3 hàng, mỗi hàng thêm 1mũi ở mỗi bên mép. Số mũi: 74 (80, 82). Tiếp tục móc theo mẫu cho đến khi tay áo có chiều dài 25cm.

### ■ Vòng nách tay

- H<sub>1</sub> (bê phải): giảm 3 mũi (5, 6) ở mỗi bên mép. (giảm bằng mũi dùi).
- H<sub>2</sub>: giảm mỗi hàng 1 mũi ở mỗi bên bìa trong 5 hàng (8, 12). Số mũi còn lại: 58 mũi (54, 46).
- Tiếp tục giảm mỗi hàng 2 mũi ở mỗi bên mép trong 9 hàng (8, 6). Còn lại: 22 mũi.
- Hàng tiếp theo: 2 mũi dùi, 2b, móc mũi kép thấp đến khi còn lại 2 mũi cuối hàng không móc. Còn lại: 18 mũi.
- Hàng tiếp theo: 2 mũi dùi, 2b, móc mũi kép thấp đến khi còn lại 2 mũi cuối hàng không móc. Còn lại: 14 mũi.

### V. Hoàn tất

Ráp sườn vai, ráp tay vào thân áo. May ráp đường sườn tay áo.

### ■ Viên thân áo

- Móc 2 hàng mũi móc đơn viên quanh lai áo, đính áo, vòng cổ áo. Thêm 1 mũi vào mỗi góc của vòng cổ thân trước và giảm 1 mũi ở mỗi góc của vòng cổ thân sau.

■ Dây thắt bên trái

- Gây 247 mũi bính. Móc mũi dờ vào dây bính. Cắt chỉ.
- Đính dây vào điểm bắt đầu của vòng cổ thân trước bên trái.

■ Dây thắt bên phải

- Gây 225 mũi bính. Móc mũi dờ vào dây bính. Cắt chỉ.
- Đính dây vào điểm bắt đầu của vòng cổ thân trước bên phải.
- Ráp đường sườn áo, chừa lại 1,5cm cách đường lai áo bên phải 13cm (13, 10) để luồn dây qua.

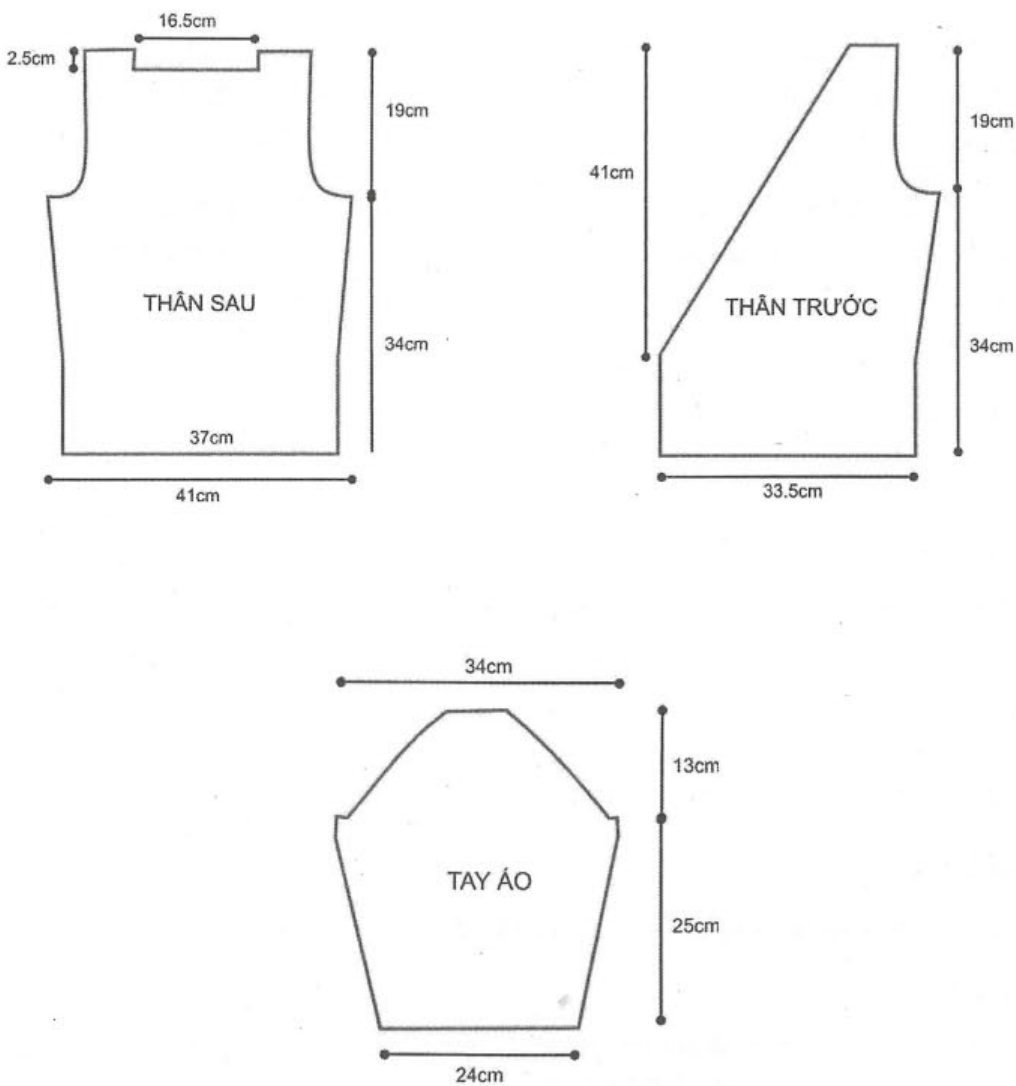

## ÁO TAY LỬNG, CỔ CHỮ V

### I. Kích thước sản phẩm: cỡ size S (M, L)

- Rộng ngực: 86cm (96, 104)
- Dài áo: 51cm (51, 53)

### II. Vật liệu - Dụng cụ

- 550gr (600, 650) chỉ cotton bóng (loại 50gr/111m).
- Kim số 3 (3.25mm) và kim số 4 (3.50mm).
- Mẫu móc với kim số 4 có kích thước:  $10\text{cm}^2 = 28$  mũi  $\times$  14 hàng.

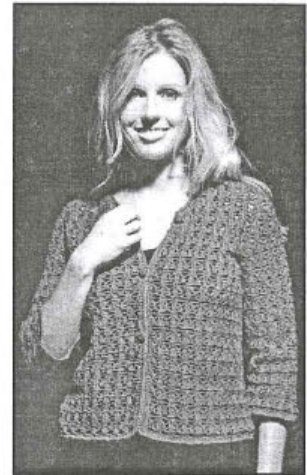

### III. Mẫu móc áp dụng

- Chu kỳ: số mũi: S/6 mũi; số hàng: 4 hàng.
- Hàng đầu tiên: 1mđ, "5b, bỏ qua 4 mũi nền, 2mđ".....
- H<sub>1</sub>: 5b, "1mđ, 2b, 2mk, 2b".....
- H<sub>2</sub>: 6b, "1mđ, 3b, 2mk, 3b".....
- H<sub>3</sub>: 1b, "4b, 2mđ".....
- H<sub>4</sub>: 1b, 1mđ, "5b, 2mđ".....

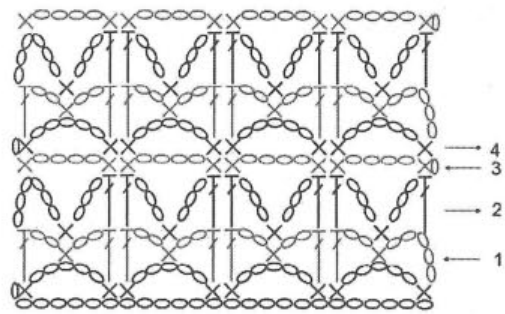
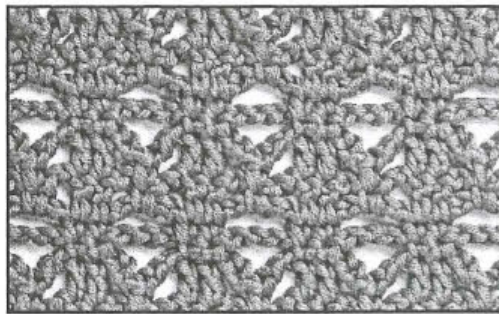

Mẫu móc áp dụng

### IV. Cách thực hiện

#### a. Thân sau

Dùng kim số 4 gậy 121 mũi bính (133, 145). Móc theo mẫu cho đến khi thân áo có chiều cao 32cm. Kết thúc sau hàng 3 của mẫu.

■ *Vòng nách*

- H<sub>1</sub> (bề mặt, hàng 4 của mẫu): giảm mỗi bên mép 6 mũi. Cuối cùng là 1 mđ.
- H<sub>2</sub>: 3b, 1mđ, "2b, 2mk, 2b, 1mđ"....cuối cùng là 1mk.
- H<sub>3</sub>: 4b, "2mk, 3b, 1mđ, 3b"....cuối cùng là 2mk, 1mkđ.
- H<sub>4</sub>: 1b, 1mũi mđ giảm, "4b, 2mđ"...cuối cùng là 4b, 1mđ giảm.
- H<sub>5</sub>: 1b, 1mđ, "5b, 2mđ".....cuối cùng là 5b, 1mđ.
- Móc lặp lại từ hàng 2 – 5. Sau đó móc thẳng theo mẫu không giảm mũi cho đến khi thân áo có chiều cao 48cm thì bắt đầu móc riêng mỗi bên vai. Kết thúc sau hàng 3 của mẫu.

■ *Vai áo*

- H<sub>1</sub> (bề mặt, hàng 4 của mẫu): 1b, 1mđ, "5b, 2mđ, 5b, 2mđ, 5b, 1mđ.
- H<sub>2</sub>: móc theo hàng 1 của mẫu.
- Tiếp tục móc theo mẫu cho đến khi thân áo có chiều cao 51cm. Kết thúc sau hàng 3 của mẫu. Tổng số mũi của vai áo là 18 (18, 24) mũi. Cắt chỉ.
- Sang bề mặt, bỏ qua 48 mũi giữa, nối chỉ vào để móc phần vai còn lại tương tự như trên.

**b. Thân trước**

Dùng kim số 4, gậy 61 mũi bình (67, 73). Móc theo mẫu cho đến khi thân áo có chiều cao 32cm. Kết thúc sau hàng 3 của mẫu.

■ *Vòng nách*

Giảm mũi ở vòng nách tương tự như vòng nách thân sau.

■ *Vòng cổ*

Khi thân áo cao khoảng 40cm (40, 42) thì bắt đầu bớt mũi ở vòng cổ. Kết thúc sau hàng 4 của mẫu.

- H<sub>1</sub> (bề trái, hàng 1 của mẫu): 3b, " 1mđ, 2b, 2mk, 3b"... cuối cùng là 1mđ, 2b, 1mk.
- H<sub>2</sub>: 6b, " 1mđ, 3b, 1mk, 3b"... cuối cùng là 1mđ, 3b, 2mk, 1mkđ.
- H<sub>3</sub>: 1b, 1mũi mđ giảm, 1mđ, "4b, 2mđ"... cuối cùng là 4b, 1mđ móc vào vòng 6b của hàng dưới.
- H<sub>4</sub>: 1mđ, "5b, 2mđ"... cuối cùng là 5b, 1mđ giảm.
- Móc lặp lại từ hàng 1- 4 thêm 3 lần nữa. Số mũi còn lại là 18 (18, 24) mũi. Móc đến khi thân áo cao bằng thân sau: 51cm. Cắt chỉ.



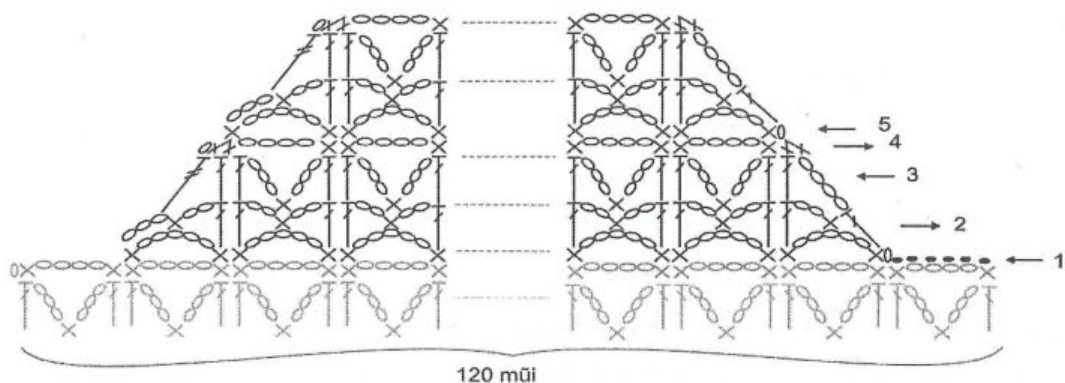

Cách móc giảm mũi vòng nách

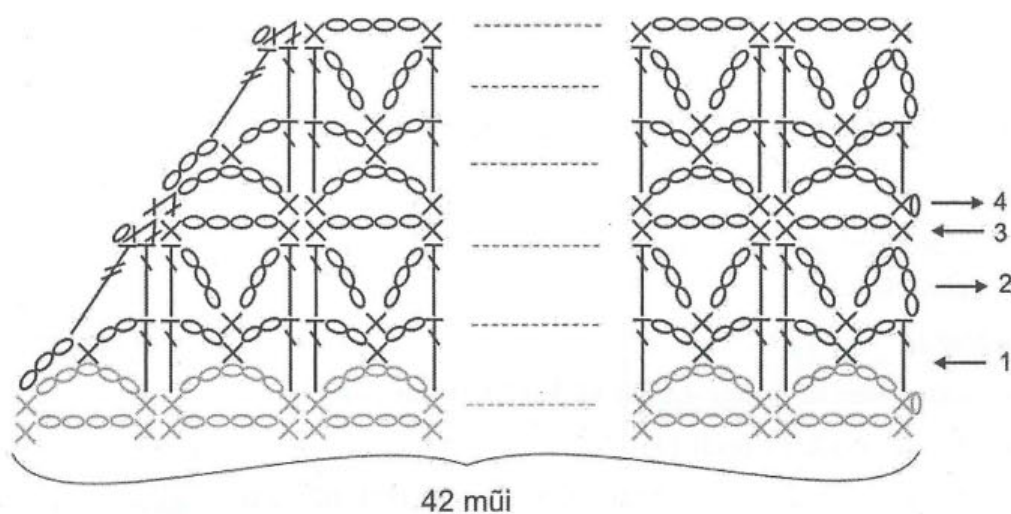

Cách móc giảm mũi vòng cổ thân trước

### c. Tay áo

- Dùng kim số 4 gậy 73 mũi bình (73, 85). Móc theo mẫu cho đến khi tay áo cao được 6cm, kết thúc sau hàng 4 của mẫu. Thêm mũi trong các hàng sau:
- H<sub>1</sub> (bề trái): 3b, 1mđ vào mđ của hàng dưới, "2b, 1mđ, 2b, 2mk"...cuối hàng là 2mk.
- H<sub>5</sub>: 2mk, "2b, 1mđ, 2b, 2mk"...cuối cùng 2mk vào mũi mđ của hàng dưới.
- H<sub>11</sub>: 5b, "2mđ, 4b"...cuối cùng là 2mđ, 2b, 1mk.
- H<sub>13</sub>: 1b, 2mđ, "2b, 2mk, 2b, 1mđ"...cuối cùng là 2b, 2mk, 2b, 2mđ.
- Tiếp tục móc theo mẫu cho đến khi tay áo có chiều dài 29cm kể từ lúc bắt đầu. Kết thúc sau hàng 3 của mẫu.

■ Vòng nách tay

- H<sub>1</sub> (bề mặt): 6 mũi dùi, 1b, 1mđ, "5b, 2mđ"...chừa lại 6 mũi cuối hàng không móc
- H<sub>2</sub>: 3b, 1mđ, "2b, 2mk, 2b, 1mđ"...cuối cùng là 1mk.
- H<sub>3</sub>: 4b, "2mk, 3b, 2mk, 3b"... cuối cùng là 2mk, 1mkđ.
- H<sub>4</sub>: 1b, 1mđ giảm, "4b, 2mđ"...4b, 1mđ giảm.
- H<sub>5</sub>: 1b, 1mđ, "5b, 2mđ"...5b, 1mđ. Sau đó tiếp tục móc cho từng size như sau:
- Size S: móc lặp lại từ H<sub>2</sub> - H<sub>5</sub> thêm 4 lần nữa.
- Size M: lặp lại từ H<sub>2</sub> -H<sub>5</sub> thêm 3 lần nữa.
- Size L: móc thẳng không giảm mũi 4 hàng, móc lặp lại H<sub>2</sub> -5 thêm 4 lần, móc thẳng không giảm mũi thêm 4 hàng.
- Cắt chỉ.

**V. Hoàn tất**

May ráp đường sườn vai. May ráp tay áo và sườn áo.

■ Đường viền

- Dùng kim số 3, móc 3 hàng mũi móc đơn. Chừa 3 lỗ khuy trên thân trước bên phải. Cắt chỉ.

■ Nút áo

- Dùng kim số 3 móc 4 bính và kết lại thành vòng tròn.
- H<sub>1</sub>: 1b, 6mđ, 1k (mũi kết).
- H<sub>2</sub>: 1b, 12mđ, 1k. (móc 2 mũi móc đơn vào mỗi mũi nền).
- H<sub>3</sub>: 1b, 12mđ, 1k.
- H<sub>4</sub>: 1b, "1mđ giảm, 1mđ"... cắt chỉ. Chừa lại đoạn chỉ dài 15cm.

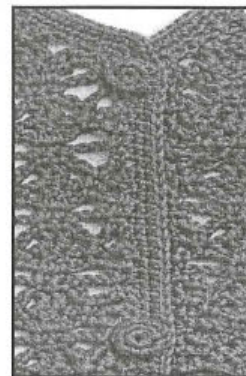

- Luồn đoạn chỉ này vào các mũi của hàng 4 và rút lại. Cột chặt.

- Đính nút vào vị trí tương ứng với lỗ khuy trên thân trước bên trái.

■ Viền lai tay

Nối chỉ vào lai tay và dùng kim số 3 móc 3 hàng mũi móc đơn. Cắt chỉ.

☞ Lưu ý

Hàng 1 của vòng nách luôn luôn giảm mũi bằng mũi dùi ở đầu hàng và chừa lại số mũi tương ứng ở cuối hàng không móc.

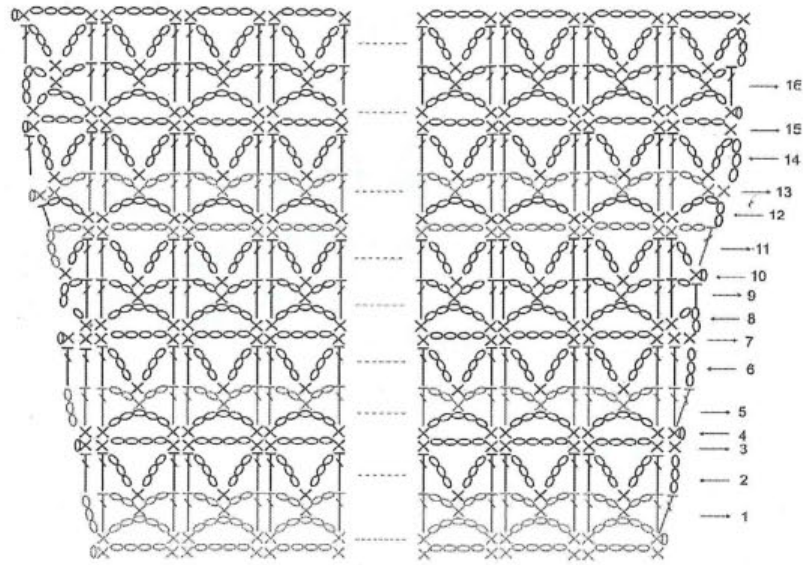

Cách móc thêm mũi ở sườn tay

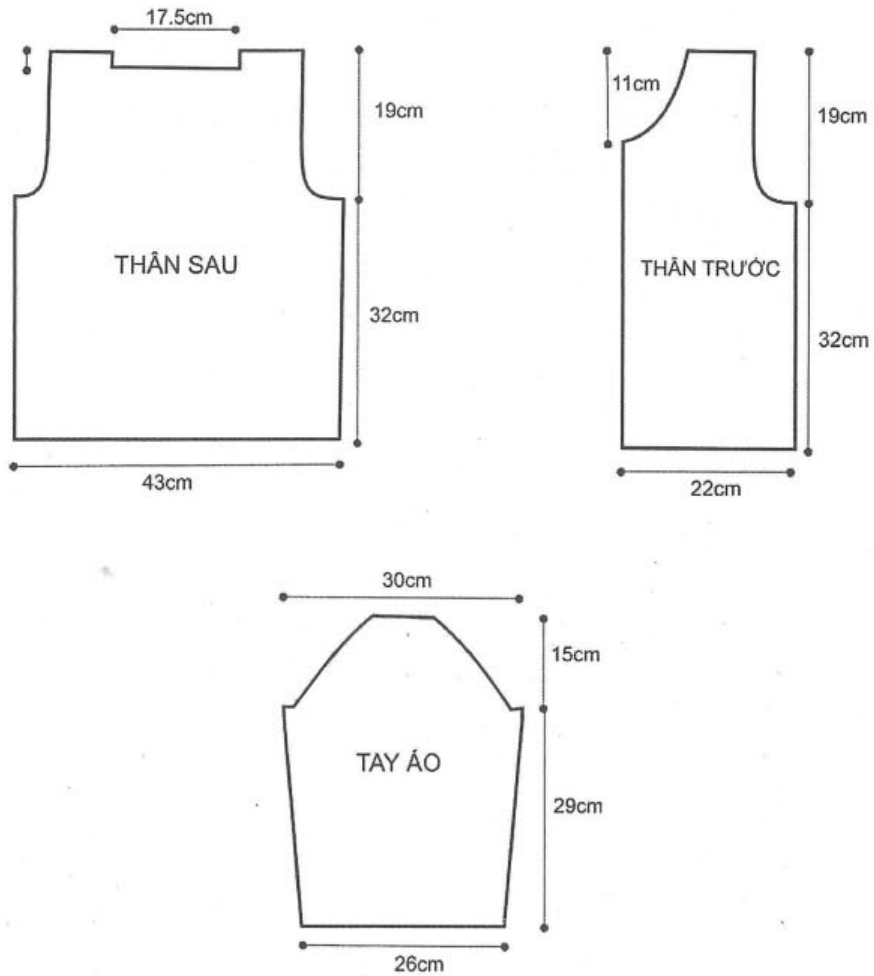

## KHĂN CHOÀNG

### I. Kích thước sản phẩm

54cm x 155cm

### II. Vật liệu - Dụng cụ

- 200gr chỉ len pha (loại 50gr/202m).
- Kim móc số 9 (5.5mm) và kim số 10.5 (6.5mm).
- Mẫu móc với kim số 10.5 có kích thước:  $10\text{cm}^2 = 10$  mũi x 6 hàng.



### III. Mẫu móc áp dụng

- Hàng đầu tiên: "1b, 1mđ, 5b" ...
- H<sub>1</sub>: 6b, "1mđ, (1mk, 1b, 1mk, 1b, 1mk) móc vào mđ của hàng dưới, 1mđ, 5b"... 3b, 1mk.
- H<sub>2</sub>: 1b, 1mđ, "(1mk, 1b, 1mk, 1b, 1mk), 1mđ, (1mk, 1b, 1mk, 1b, 1mk), 1mđ"....
- H<sub>3</sub>: 5b, "1mđ, (1mk, 1b, 1mk, 1b, 1mk), 1mđ, 5b".....1mđ, 2b, 1mk.
- H<sub>4</sub>: 1b, 1mđ, 5b, "1mđ, 5b".....

### IV. Cách thực hiện

Dùng kim số 10.5 gậy 154 mũi bình. Móc theo mẫu cho đến khi khăn có chiều rộng 54cm. Kết thúc sau khi móc hàng 3 của mẫu.

Hàng kế tiếp (bề mặt): 1mđ, 3b, "1mđ, 3b,".....3b, 1mđ.

### V. Hoàn tất

- Đổi sang kim số 9, tiếp tục móc đường viền chung quanh mép khăn.
- H<sub>1</sub> (sang bề phải): 1b, "1mđ, 5b"..... tại góc khăn móc: 1mđ, 2b, 1mđ.
- H<sub>2</sub>: chiều ngang của khăn: "3mk, 1k (mũi kết)".....  
Chiều dọc của khăn: " 5mk, 1k".....  
Tại góc khăn: móc 7 mũi móc kép.

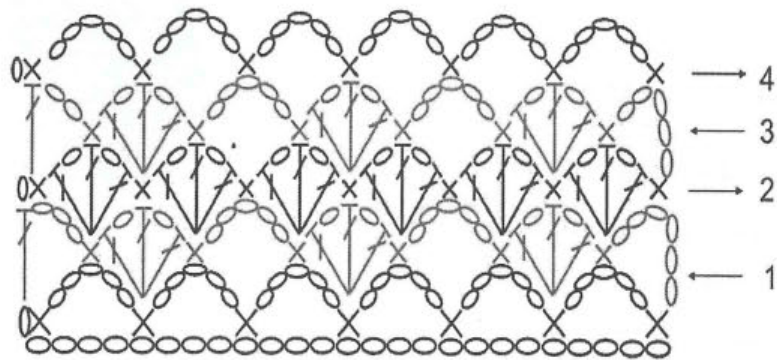
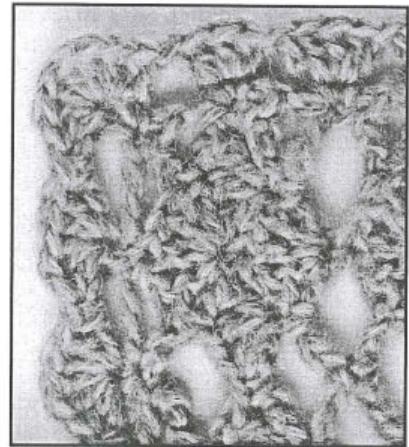
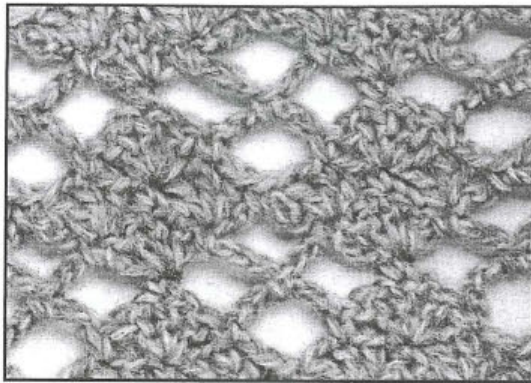

Mẫu móc

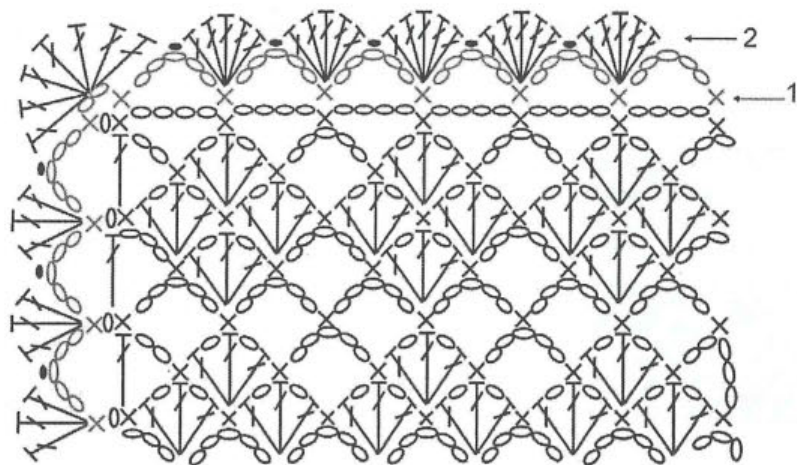

## ÁO KHOÁC LỬNG TAY DÀI

Kiểu áo khoác này luôn phù hợp với quần tây, quần jean hay váy ngắn

### I. Kích thước sản phẩm

- Vòng ngực: 91cm
- Dài áo : 46cm

### II. Vật liệu - Dụng cụ

- 450gr len sợi xe ( loại 50gr/115m).
- Kim móc số 5 (3.75mm) và kim số 6 (4.00mm).

### III. Kích thước tiêu chuẩn

- 10cm hàng ngang = 4 nhóm (1mk, 5b, 1mk).
- 10cm hàng dọc = 10 hàng.

### IV. Mẫu móc áp dụng

Hàng đầu tiên (bề trái): 1b, 1mđ, "5b, 3mđ"..... 2mđ.

Hàng kế tiếp: 5b, 1mk, "1mđ, (1mk, 5b, 1mk) cùng vào một mũi nền"..... 1mđ, (1mk, 2b, 1mk).

H<sub>1</sub> (bề trái): 1b, 1mđ, "(1mk, 5b, 1mk), 1mđ, "....

H<sub>2</sub>: 5b, 1mk, "1mđ, (1mk, 5b, 1mk)".....1mđ, (1mk, 2b, 1mk).

(Các hàng đều móc giống nhau nhưng so-le nhau để tạo hình mắt lưới)

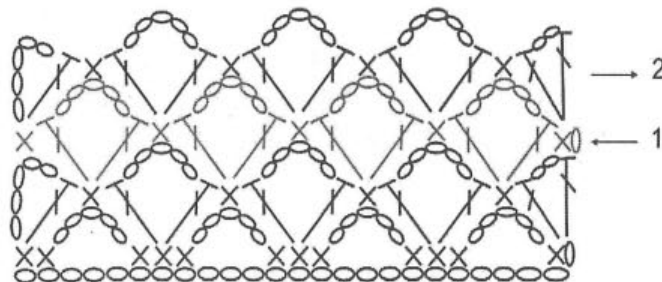
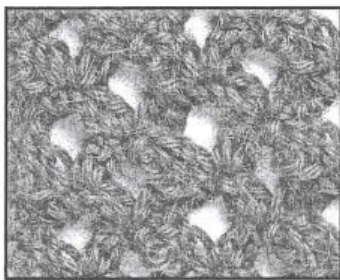
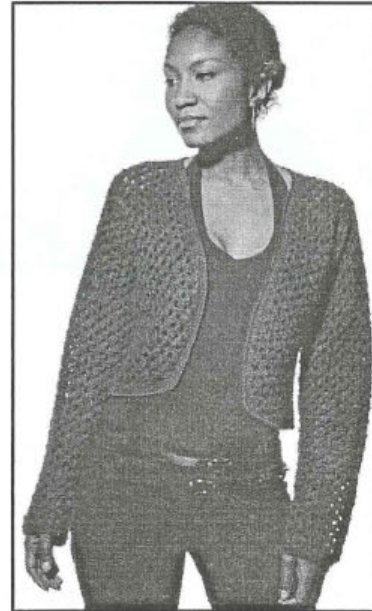

## V. Cách thực hiện

### a. Thân sau

Dùng kim số 6 gậy 122 mũi bình. Móc theo mẫu kể từ hàng đầu tiên, móc cho đến khi thân áo cao khoảng 24cm.

#### ■ Vòng nách

- Hàng kế tiếp (bề trái): 1b, móc 3 lần [(1mk, 2b, 1mk), 1mđ], móc 14 lần [(1mk, 5b, 1mk), móc 3 lần [(1mk, 2b, 1mk), 1mđ].
- Hàng kế tiếp: 16 mũi dờ, 5b, 1mk, móc 13 lần [1mđ, (1mk, 5b, 1mk)].
- Tiếp tục móc theo mẫu kể từ hàng 1 cho đến khi thân áo dài khoảng 42cm.

#### ■ Vòng cổ

- Hàng kế tiếp (bề trái): 1b, 1mđ, móc 3 lần [(1mk, 5b, 1mk), 1mđ], móc 6 lần [(1mk, 2b, 1mk), 1mđ], 4 lần [(1mk, 5b, 1mk), 1mđ].
- Hàng kế tiếp (bề mặt): 5b, 1mk, móc 2 lần [1mđ, (1mk, 5b, 1mk)], 1mđ, (1mk, 2b, 1mk).
- Để các mũi còn lại không móc, sang hàng kế tiếp. Tiếp tục móc cho đến khi thân áo dài khoảng 45cm.
- Hàng cuối (bề trái): 1b, 1mđ, "(1mk, 2b, 1mk), 1mđ"....

#### ■ Vai còn lại

- Bỏ qua 6 mắt lưới ở giữa, nối chỉ vào mắt lưới kế tiếp và móc như phần vai bên kia.

### b. Thân trước bên trái

- Dùng kim số 6 gậy 32 mũi bình, móc hàng đầu tiên của mẫu.

#### ■ Thêm mũi phần cong của vạt áo (thêm ở bên trái thân áo)

- H<sub>1</sub> (bề mặt): 5b, 1mk, "1mđ, (1mk, 5b, 1mk)"....
- H<sub>2</sub>: 5b, 1mk, "1mđ, (1mk, 5b, 1mk)".....1mđ
- H<sub>3</sub>: 5b, "1mđ, (1mk, 5b, 1mđ)"....1mđ, 2b, 1mk.
- H<sub>4</sub>: 1b, 1mđ, "(1mk, 5b, 1mk), 1mđ".....1mđ.
- H<sub>5</sub>: 5b, "1mđ, (1mk, 5b, 1mk)"....
- Móc lặp lại từ H<sub>2</sub> – H<sub>5</sub> một lần nữa
- Hàng kế tiếp: 5b, 1mk, "1mđ, (1mk, 5b, 1mk)"....1mđ
- Hàng kế tiếp: 5b, 1mk, "1mđ, (1mk, 5b, 1mk)".....1mđ, 1mk.
- Hàng kế tiếp: 1b, 1mđ, "(1mk, 5b, 1mk), 1mđ"....
- Tiếp tục móc theo mẫu bắt đầu từ H<sub>2</sub> của mẫu cho đến khi thân áo có chiều dài khoảng 24cm.

■ *Vòng nách*

Móc giảm mũi tương tự như thân sau nhưng chỉ giảm mũi ở một bên phải thân áo. Móc đến khi thân áo dài khoảng 37cm thì bắt đầu bớt vòng cổ thân trước.

■ *Vòng cổ (bớt ở bên trái thân áo)*

- H<sub>1</sub> (bề mặt): 5b, 1mk, móc 4 lần [1mđ, (1mk, 5b, 1mk)], 1mđ, 1mk.
- H<sub>2</sub>: 3b, "1mđ, 5b, (1mk, 5b, 1mk)".....
- H<sub>3</sub>: 5b, 1mk, móc 3 lần [1mđ, (1mk, 5b, 1mk)], 1mđ, 1mk, 2b, 1mk.
- H<sub>4</sub>, H<sub>6</sub>, H<sub>8</sub>: 1b, 1mđ, "(1mk, 5b, 1mk), 1mđ"...
- H<sub>5</sub>: 5b, 1mk, móc 3 lần [1mđ, (1mk, 5b, 1mk)], 1mđ, 1mk.
- H<sub>7</sub>: 5b, 1mk, móc 2 lần [1mđ, (1mk, 5b, 1mk)], 1mđ, 1mk, 2b, 1mk
- Tiếp tục móc theo mẫu cho đến khi thân áo có chiều dài khoảng 45cm
- Hàng cuối (bề trái): 1b, 1mđ, "(1mk, 2b, 1mk), 1mđ"...
- Thân trước bên phải được móc tương tự nhưng đối lại với thân trước bên trái.

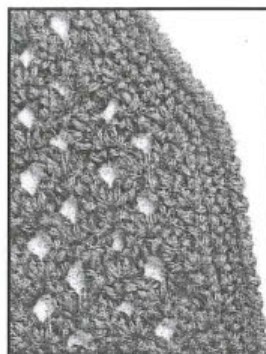

**c. Tay áo**

- Dùng kim số 6, gậy 68 mũi bình. Móc theo 2 hàng đầu tiên của mẫu.
- H<sub>1</sub> (bề trái): 1mđ, "(1mk, 5b, 1mk), 1mđ"....
- H<sub>4</sub>: 8b, 1mk, "1mđ, (1mk, 5b, 1mk)".....
- H<sub>5</sub>, H<sub>7</sub>, H<sub>9</sub>: 5b, 1mk, "1mđ, (1mk, 5b, 1mk)"... 1mđ, (1mk, 2b, 1mk).
- H<sub>6</sub>, H<sub>8</sub>, H<sub>10</sub>: 1b, 1mđ, "(1mk, 5b, 1mk), 1mđ".....
- Móc lặp lại từ H<sub>4</sub> – H<sub>7</sub> thêm 5 lần nữa. Tiếp tục móc theo mẫu bắt đầu từ H<sub>2</sub> cho đến khi tay áo có chiều dài khoảng 56cm.
- Hàng cuối cùng (bề phải): 5b, 1mk, "1mđ, (1mk, 5b, 1mk)"...

**VI. Hoàn tất**

- May ráp đường sườn vai. Ráp tay áo, may sườn áo và sườn tay.
- Dùng kim số 5 móc 3 hàng mũi móc đơn vòng quanh lai áo, đính áo và vòng cổ. Cuối cùng móc thêm một hàng móc đơn ngược.

**⚡ Lưu ý**

*Nếu muốn áo dài hơn, có thể móc thêm hàng trước khi bớt vòng nách*



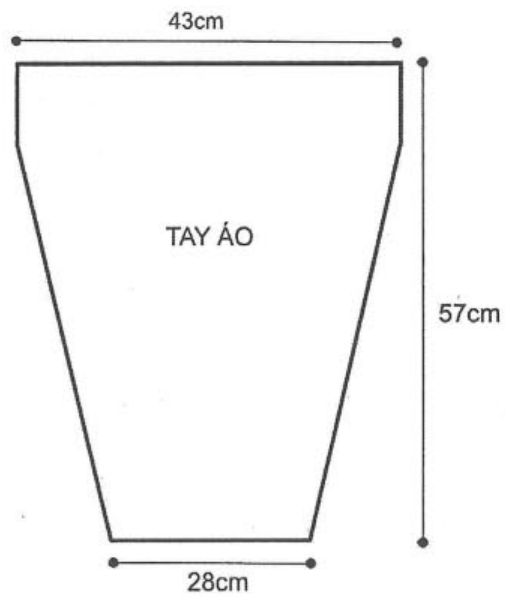
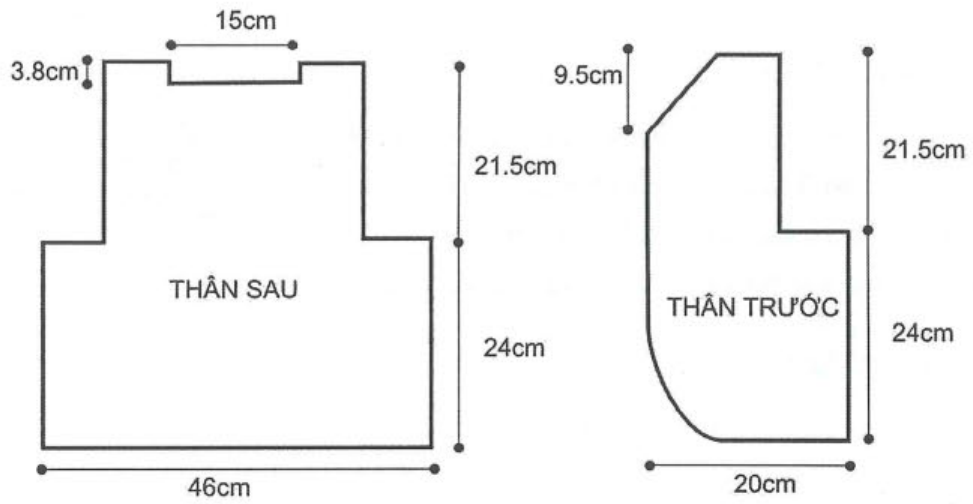

## ÁO CHUI ĐẦU TAY LOE

### I. Kích thước sản phẩm: cỡ size S (M, L)

- Rộng ngực : 92cm (102, 112)
- Dài áo : 60cm (61, 62)

### II. Vật liệu - Dụng cụ

- 500gr (500, 680) chỉ len bóng sợi to (loại 50gr / 78m).
- Kim móc số 5 (3.75mm) và số 6 (4.00mm).
- Mẫu móc với kim số 6 có kích thước:  $10\text{cm}^2 = 16 \text{ mũi} \times 8 \text{ hàng}$ .
- Bạn có thể kết hợp 4 màu chỉ để tạo hoa văn giống như hình mẫu.



### III. Mẫu móc áp dụng

Toàn bộ áo được móc bằng mũi móc kép.

### IV. Cách thực hiện

#### a. Thân sau

Dùng kim số 6 và gậy 71 (79, 87) mũi bính. Móc mũi móc kép cho đến khi thân áo được khoảng 6.5cm (6.5, 7.5)

#### ■ Giảm mũi ngang eo

Giảm mũi trong 10 hàng, mỗi hàng 1 mũi ở đầu hàng. Còn lại 62 mũi (70, 78).

Tiếp tục móc mũi móc kép cho đến khi thân áo cao khoảng 25cm (25, 26).

#### ■ Thêm mũi vòng ngực

Tăng mũi trong 10 hàng, mỗi hàng 1 mũi ở đầu hàng. Tổng số mũi là 72 (80, 88) mũi. Tiếp tục móc mũi móc kép cho đến khi thân áo cao khoảng 41cm (41, 42).

#### ■ Vòng nách

- H<sub>1</sub>: giảm 2 mũi (4, 5) ở đầu hàng và ở cuối hàng.
- H<sub>2</sub> (chỉ với size M và size L): giảm 2 mũi ở đầu hàng và cuối hàng.
- Tiếp tục móc giảm mũi trong 7 hàng (5, 7), mỗi hàng 1 mũi ở mỗi bên mép. Còn lại 54 mũi (54, 56).
- Tiếp tục móc thẳng không giảm mũi cho đến khi thân áo cao khoảng 58cm (60, 61) thì bắt đầu bớt mũi ở vòng cổ.

■ *Vòng cổ*

- Móc 12 mũi ở mỗi bên vai (chừa lại 28 mũi ở giữa).

**b. Thân trước**

Móc tương tự như thân sau cho đến khi thân áo có chiều dài 41cm (41, 43). Dùng kim cài đánh dấu điểm giữa thân áo (để móc giảm vòng cổ chia vai hai bên).

■ *Vòng nách và vòng cổ chữ V*

Móc giảm vòng nách tương tự như thân sau, cùng lúc đó móc giảm mũi ở vòng cổ trong 14 hàng, mỗi hàng 1 mũi. Thực hiện cho đến khi thân áo dài khoảng 60cm (61, 62).

**c. Tay áo**

- Dùng kim số 6 gậy 55 mũi bình. Móc 1 hàng mũi móc kép.
- Móc giảm mũi trong 4 hàng mỗi hàng 1 mũi ở đầu hàng. Sau đó tiếp tục giảm mũi trong 8 hàng, mỗi hàng 1 mũi ở mỗi bên mép. Còn lại 36 mũi.
- Móc tiếp cho đến khi tay áo có chiều dài 18cm.
- Thêm mũi trong 22 hàng (24, 26), mỗi hàng 1 mũi ở đầu hàng. Tổng số mũi là 58 (60, 62). Tiếp tục móc cho đến khi tay áo có chiều dài khoảng 47cm (48, 49).

■ *Vòng nách tay*

- Hàng đầu tiên: giảm liền 2 mũi ở mỗi bên mép.
- Hàng kế tiếp: giảm 1 mũi ở mỗi bên mép trong 0 (1, 3) hàng.
- Hàng kế tiếp: giảm 2 mũi ở mỗi bên mép trong 8 hàng (7, 6).
- Hàng kế tiếp: giảm 3 mũi ở mỗi bên mép trong 2 hàng.
- Số mũi còn lại là 10 mũi. Cắt chỉ.

**V. Hoàn tất**

- Nối đường sườn vai. Móc mũi móc đơn viền chung quanh vòng cổ.
- Ráp tay áo vào thân áo. May nối đường sườn áo và sườn tay.

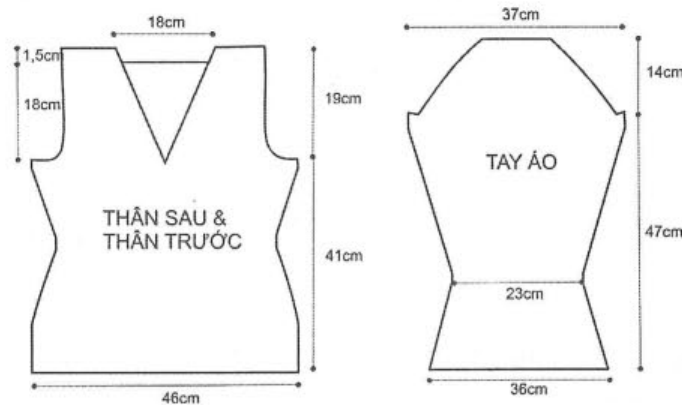

## ÁO CHUI ĐẦU, CỔ LỘ

### I. Kích thước sản phẩm: cỡ size S (M, L)

- Rộng ngực : 92cm (100, 107)
- Dài áo : 53cm (54, 56)

### II. Vật liệu - Dụng cụ

- 550gr chỉ len thun (loại 50gr/80m). Tùy ý chọn 2 màu A và B.
- Kim móc số 10 (6.0mm) và số 10.5 (6.5mm).
- Mẫu móc mũi kép thấp với kim số 10.5 có kích thước:  
10cm<sup>2</sup> = 11mũi x 8 hàng.
- Mẫu màu: 4 hàng màu A, 4 hàng màu B.

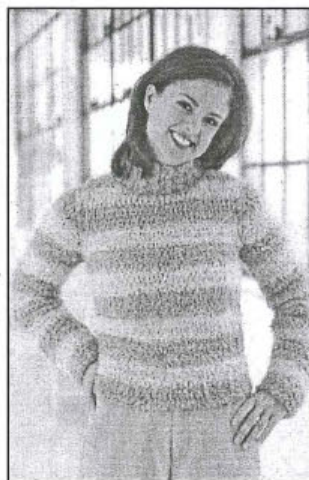

### III. Cách thực hiện

Áp dụng mũi kép thấp ở tất cả các hàng.

#### a. Thân sau

- Dùng kim số 10.5 gậy 41 (47, 55) mũi bính. Móc mũi kép thấp 5 hàng, hàng thứ 6 thêm 1 mũi ở mỗi bên mép. Sau đó thêm mũi 4 lần, mỗi lần cách 3 hàng, mỗi hàng thêm 1 mũi ở mỗi bên mép.
- Tiếp tục móc thẳng cho đến khi thân áo cao khoảng 34cm (34, 35.5).

#### ■ Vòng nách

- H<sub>1</sub>: giảm mỗi bên mép 3 mũi (4, 6).
- Tiếp tục móc giảm mũi trong 3 hàng (4, 7) mỗi hàng 1 mũi ở mỗi bên mép. Sau đó giảm trong 4 (4, 2) hàng, mỗi hàng 1 mũi ở đầu hàng.
- Còn lại 34 mũi (36, 36). Móc thẳng cho đến khi thân áo cao khoảng 51cm (52, 53) thì bắt đầu móc vòng cổ và vai áo.

#### ■ Vòng cổ

- H<sub>1</sub> (bề mặt): móc 9 mũi một bên vai.
- H<sub>2</sub>: giảm 1 mũi ở vòng cổ. Tiếp tục móc thẳng đến khi thân áo cao khoảng 53cm (54, 56).

#### b. Thân trước

- Móc thân áo và vòng nách tương tự thân sau cho đến khi thân áo cao khoảng 48cm (48, 50).

#### ■ Vòng cổ

- H<sub>1</sub> (bề mặt): móc 12 mũi đầu hàng (13, 13), các mũi còn lại không móc.



- Móc giảm mũi trong 4 hàng kế tiếp, mỗi hàng giảm 1 mũi bên cổ áo cho đến khi thân áo cao bằng thân sau.
- Bên vai còn lại: bỏ qua 10 mũi giữa, móc giảm mũi vòng cổ tương tự như sườn vai bên kia.

### c. Tay áo

- Dùng kim số 10.5 gậy 27 mũi (28, 28). Móc mũi kép thấp và cứ cách 3 hàng thêm 1 mũi ở mỗi bên mép. Sau khi thực hiện 4 lần (4, 7) thì thêm mũi 3 lần (3, 1) nữa, mỗi lần cách nhau 5 hàng. Tổng số mũi là 40 (41, 43).
- Tiếp tục móc cho đến khi tay áo dài khoảng 45cm (45, 46).

#### ■ Vòng nách tay

- H<sub>1</sub> (bề mặt): giảm liền 3 mũi (4, 6) ở mỗi bên mép. Còn lại 34 (33, 31) mũi.
- Móc giảm 1 mũi ở mỗi bên mép trong 7 hàng (7, 6 hàng). Còn lại 20 (19, 19) mũi.
- Hàng kế tiếp: móc thẳng không giảm mũi.
- Hàng kế tiếp: giảm liền 2 mũi mỗi bên mép. Còn lại 16 (15, 15) mũi.
- Hàng kế tiếp: giảm liền 3 mũi mỗi bên mép. Còn lại 12 (11, 11) mũi. Cắt chỉ.

## IV. Hoàn tất

May ráp sườn vai. Dùng kim số 10 móc quanh vòng cổ 1 hàng mũi móc đơn.

#### ■ Móc bâu áo (cổ lọ)

- Dùng kim số 10 gậy 13 mũi bình. Móc mũi móc đơn (chỉ móc vào nhánh sau của mũi nền) cho đến khi bâu áo vừa với vòng cổ trên thân áo, cắt chỉ.
- May nối 2 đầu của bâu áo lại. Ráp bâu vào vòng cổ áo, đường nối bâu đặt ở vị trí giữa vòng cổ thân sau.
- Ráp tay áo và may đường sườn áo, sườn tay.

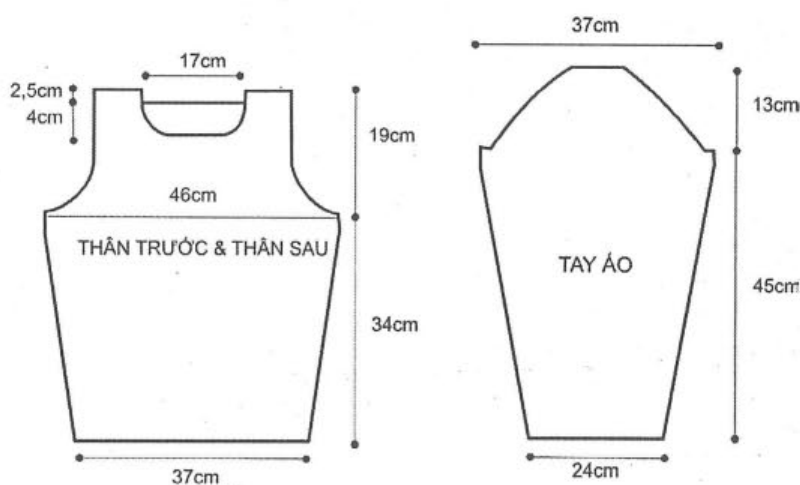

## GIỎ ĐEO VAI

### I. Kích thước sản phẩm

25cm x 25cm x 11cm (không tính dây quai)

### II. Vật liệu - Dụng cụ

- 300gr chỉ cotton bóng (loại 50gr/75m).  
Tùy ý chọn 3 màu A, B, C.
- Kim móc số 8 (5.0mm).
- 0.5m vải lót hợp với màu chỉ.
- Mẫu móc mũi móc đơn có kích thước:  
10 cm<sup>2</sup> = 16 mũi x 10 hàng.
- Mẫu màu: "4 hàng màu A, 1 hàng màu C,  
4 hàng màu B, 1 hàng màu C" ...



### III. Cách thực hiện

#### a. Đáy giỏ

- Gây 23 mũi bính.
- H<sub>1</sub> (bề mặt): móc mũi móc đơn vòng quanh dây bính. Móc 5 mũi vào mũi đầu tiên và mũi cuối cùng của dây bính. Tổng cộng 50 mũi.
- H<sub>2</sub> – H<sub>9</sub>: móc thêm mũi ở 2 đầu như trong hình.

#### b. Thân giỏ

- H<sub>1</sub> – H<sub>25</sub>: 2b, móc mũi kép thấp đến hết hàng.
- H<sub>26</sub>: móc mũi móc đơn ngược. Cắt chỉ.

### IV. Hoàn tất

- Móc 1 hàng mũi dời vào hàng 9 của đáy giỏ để đáy giỏ cứng hơn.
- Quai giỏ (4 dây)
  - Gây 108 mũi bính. Móc 2 hàng mũi móc đơn. Cắt chỉ. Móc 4 dây tương tự nhau.
  - Nhập 2 dây và móc 1 hàng mũi móc đơn vòng quanh để ghép 2 dây lại. Kết quai giỏ vào 2 bên giỏ.
  - Cắt vải lót cho vừa với giỏ và may đính vào mặt trong của giỏ.

**Lưu ý**

Để cho giỏ cứng chắc hơn, bạn có thể dùng miếng nhựa cứng lót trong giỏ trước khi may đính vải lót vào.

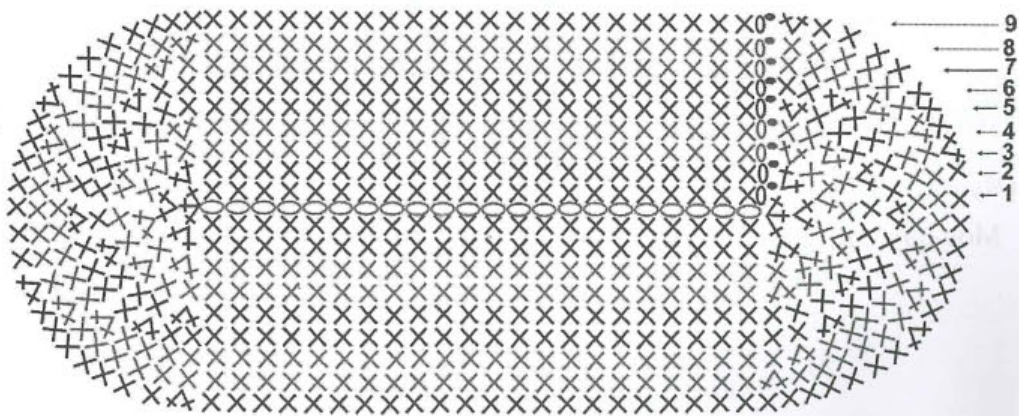
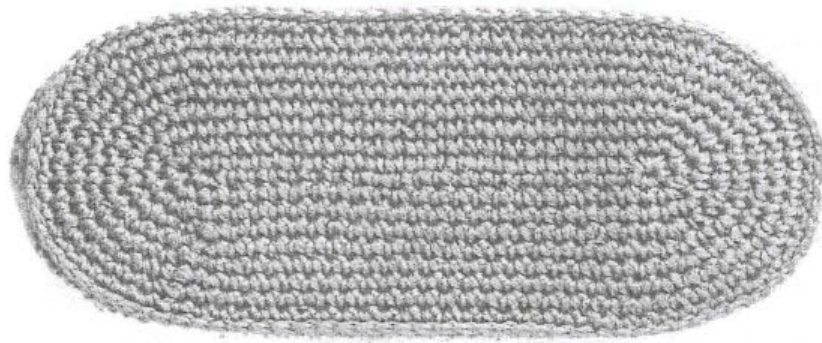
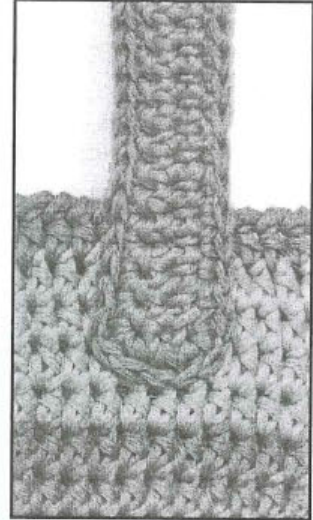
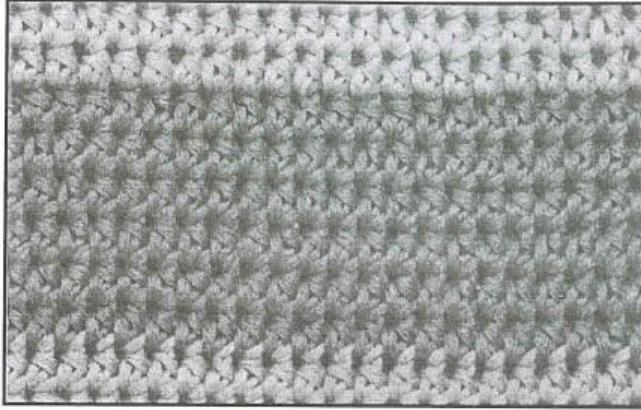

Mẫu móc

## ÁO YẾM

*Chiếc áo yếm xinh xắn nhờ những hạt đá kết ở lai áo tạo đường nét thật mới lạ*

### I. Vật liệu - Dụng cụ

- 150gr chỉ cotton (loại 50gr/160m).
- Kim móc số 3 (3.25mm) và số 4 (3.50mm).
- 17 hạt đá đường kính 6mm.
- Mẫu móc có kích thước  $10\text{cm}^2 = 22$  mũi x 16 hàng.

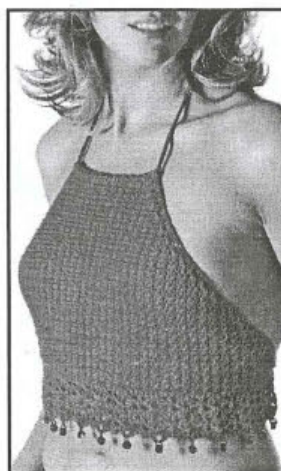

### II. Mẫu móc áp dụng

- Chu kỳ: số mũi:  $S/2 + 1$ .
- H<sub>1</sub>: 2b, "1mđ, 1mk"....1kt.
- H<sub>2</sub>: 2b, " 1mđ vào móc đơn của hàng dưới, 1mk vào mk của hàng dưới"...1kt.

### III. Cách thực hiện

- Dùng kim móc số 4 gậy 104 mũi bính. Móc 1 hàng theo mẫu sau đó móc giảm mũi trong 38 hàng, mỗi hàng 1 mũi ở mỗi bên mép. Số mũi còn lại là 27 mũi
- Móc thêm 3 hàng nữa không giảm mũi. Cắt chỉ.

### IV. Hoàn tất

#### ■ Viền lai áo (sử dụng kim số 3)

- Xỏ trước vào cuộn chỉ 17 hạt đá, nối chỉ vào lai áo và móc đường viền.
- H<sub>1</sub> (bề mặt): móc mũi móc đơn.
- H<sub>2</sub>: 3b, "(2mk, 3b, 2mk) vào 1 mũi nền, 1mk"....
- H<sub>3</sub> – H<sub>4</sub>: 3b, "(2mk, 3b, 2mk) vào 3 bính của hàng dưới, 1mk"....
- H<sub>5</sub>: 3b, "(2mk, 1b, đẩy 1hạt đá ra móc 1b, 1b, 2mk), 1mk".... Cắt chỉ.

#### ■ Dây cột

- Móc dây cột, đính vào lai áo và cổ áo.



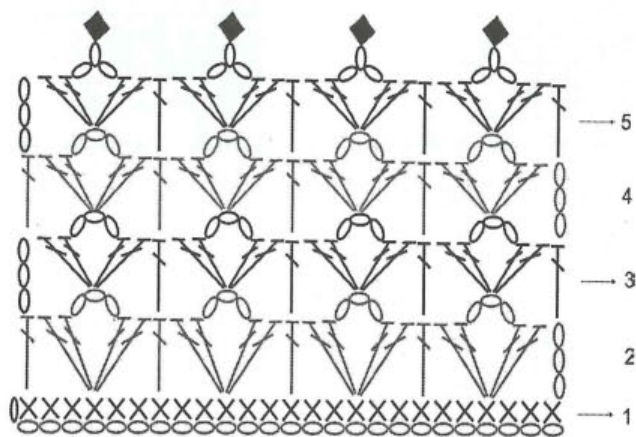
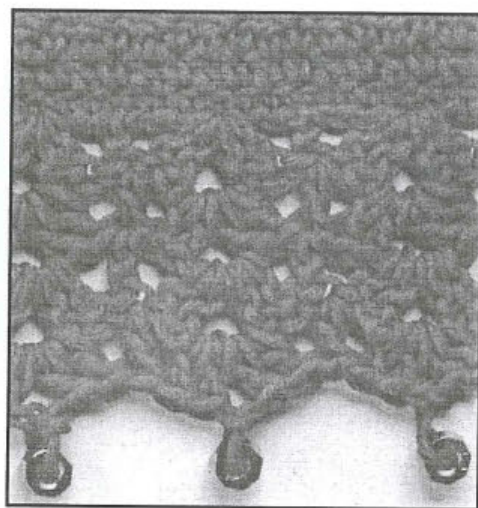
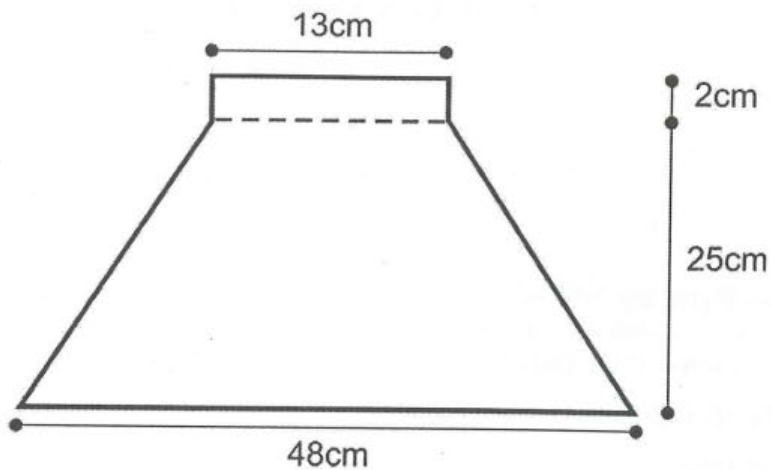

Mẫu móc viền

## TÚI CẦM TAY

### I. Kích thước sản phẩm

- Chiều rộng : 15cm
- Chiều cao : 32cm

### II. Vật liệu - Dụng cụ

- 250gr chỉ cotton thun (loại 50gr/124m), sử dụng 2 màu chỉ.
- Kim móc số 4 (3.50mm).
- 4 hạt nút tròn.
- Mẫu móc tam giác có cạnh khoảng 6cm.

### III. Mẫu móc áp dụng: mẫu tam giác

- Gây 6 mũi bính.
- H<sub>1</sub> (bề trái): 5mđ, 2b, 5mđ.
- H<sub>2</sub>: 2b, 7mđ, 2b, 6mđ. Đổi màu chỉ.
- H<sub>3</sub>: 2b, 8mđ, 2b, 8mđ.
- H<sub>4</sub>: 2b, 10mđ, 2b, 9mđ. Đổi màu chỉ.
- H<sub>5</sub>: 2b, 11mđ, 2b, 11mđ.
- H<sub>6</sub>: 2b, 13mđ, 2b, 12mđ.



### IV. Cách thực hiện

#### a. Đáy túi

- Gây 2 mũi bính.
- V<sub>1</sub> (bề phải): 7mđ
- V<sub>2</sub>: 1b, 14mđ (móc 2 mũi mđ vào mỗi mũi nền của hàng dưới).
- V<sub>3</sub>: 1b, "1mđ, (2mđ)"... Tổng cộng 21 mũi.
- V<sub>4</sub>: 1b, " 2mđ, (2mđ)"... Tổng cộng 28 mũi.
- V<sub>5</sub>: 1b, " 3mđ, (2mđ)"... Tổng cộng 35 mũi.
- V<sub>6</sub>: 1b, " 4mđ, (2mđ)"... Tổng cộng 42 mũi.
- V<sub>7</sub>: 1b, " 5mđ, (2mđ)"... Tổng cộng 49 mũi.
- V<sub>8</sub>: 1b, " 6mđ, (2mđ)"... Tổng cộng 56 mũi.

- V<sub>9</sub>: 1b, " 7mđ, (2mđ)"...Tổng cộng 63 mũi.
- V<sub>10</sub>: 1b, " 8mđ, (2mđ)"...Tổng cộng 70 mũi.
- V<sub>11</sub>: 1b, " 9mđ, (2mđ)"...Tổng cộng 77 mũi.
- V<sub>12</sub>: 1b, " 10mđ, (2mđ)"...Tổng cộng 84 mũi. Cắt chỉ.

**b. Thân túi**

- Móc 42 mẫu tam giác. Chia ra kết thành 3 vòng, mỗi vòng 14 mẫu. (Kết các mẫu có màu xen kẽ nhau). May kết các vòng này lại thành thân túi.

**V. Hoàn tất**

■ *Bèo nhún ở miệng túi*

- Nối chỉ vào miệng túi.
- V<sub>1</sub> (bề phải): móc 84 mũi móc đơn vòng quanh miệng túi.
- V<sub>2</sub> - V<sub>6</sub>: 3b, 83mk.
- V<sub>7</sub>: 4b, "1mk, 1b"...
- V<sub>8</sub> - V<sub>11</sub>: 3b, 83mk.
- V<sub>12</sub>: 1b, 1mđ, "3b, 1mũi kết vào mũi bính thứ nhất, 1mđ".....Cắt chỉ.

■ *Dây rút (móc 2 dây)*

- Gây 135 mũi bính. Móc mũi kết vào toàn bộ 135 mũi bính. Cắt chỉ.
- Luồn dây vào hàng 7 của phần bèo nhún.
- Kết 4 hạt nút vào 4 đầu dây.

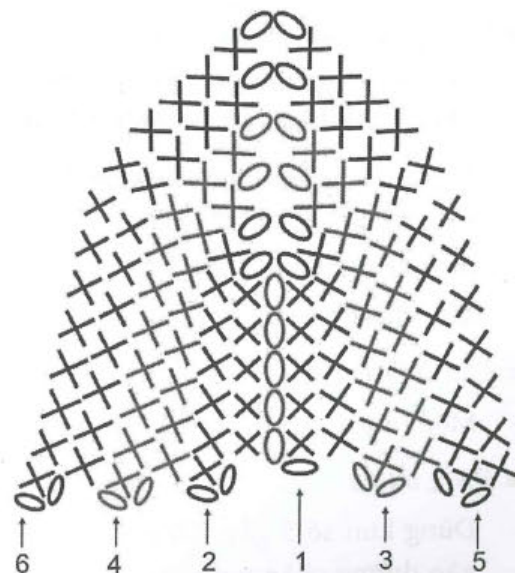

## BỘ BIKINI

### I. Kích thước sản phẩm

Cỡ size cup A

### II. Vật liệu - Dụng cụ

- 200gr (250) chỉ cotton (loại 50gr/100m).
- Kim móc số 4 (3.50mm) và kim số 5 (3.75mm).
- Vải lót.
- Thun lưng quần.
- Mẫu móc mũi móc đơn với kim số 5 có kích thước:  $10\text{cm}^2 = 20 \text{ mũi} \times 22 \text{ hàng}$ .

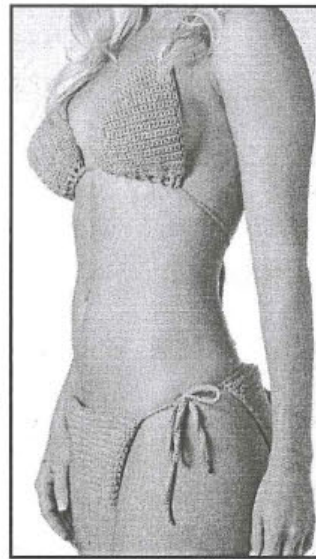

### III. Cách thực hiện

#### a. Cúp áo bên phải

- Dùng kim số 5 gậy 29 mũi bính. Móc 20 hàng mũi móc đơn. Số mũi trong hàng là 28.
- Hàng kế tiếp: 1b, 19 md. Để lại 9 mũi không móc.
- Tiếp tục móc thêm 8 hàng mỗi hàng 19 mũi. Cất chỉ.
- Cắt vải lót rộng hơn áo mỗi cạnh 1cm. Gấp mép vải lót và may dính vào mặt trái của áo.
- May ráp cạnh BC với cạnh BA.

#### ■ Đường viền và dây vai

Dùng kim số 4, nối chỉ vào góc phải của đường chân ngực, móc mũi móc đơn dọc theo cạnh bên của áo. Móc liền dây áo như sau:

- Sau khi móc mũi móc đơn tới đỉnh trên của áo thì móc tiếp 90 mũi bính. Móc mũi kết dọc theo dây bính tới đỉnh trên của áo thì móc tiếp mũi móc đơn dọc theo cạnh bên kia của áo.
- Móc đường luồn dây ở chân ngực: "1mk, 1b"....

#### ■ Cúp áo bên trái

- Móc tương tự nhưng đối lại với cúp bên phải.

#### ■ Hoàn tất áo

- Dùng kim số 5 gậy 270 mũi bính. Móc mũi kết dọc theo dây bính. Luồn dây vào đường chân ngực.

**b. Quần**

- Móc từ lưng quần phía sau vòng qua đáy quần ra thân trước.
- Dùng kim số 5 gậy 65 mũi bích. Móc 6 hàng mũi móc đơn. Bắt đầu giảm mũi lần lượt như sau:
  - + Giảm 1 mũi ở mỗi bên mép trong 6 lần, mỗi lần giảm mũi cách nhau 3 hàng.
  - + Giảm 1 mũi ở đầu hàng trong 22 hàng.
  - + Giảm 1 mũi ở mỗi bên mép trong 9 hàng. Số mũi còn lại là 12 mũi.
- Phần đáy quần móc 16 hàng không giảm mũi.
- Phần thân trước móc thêm 1 mũi ở đầu hàng trong 30 hàng. Sau đó thêm 1 mũi ở mỗi bên mép trong 3 lần, mỗi lần cách nhau 3 hàng. Tổng cộng số mũi là 48 mũi. Tiếp tục móc thêm 6 hàng không thêm mũi.
- *Viền ống quần*: Móc mũi móc đơn dọc theo ống quần.
- *Dây lưng quần*: Dùng kim số 4 móc 70 mũi bích, móc mũi kết dọc theo dây bích, sau đó nối vào lưng quần thân sau, móc mũi móc đơn dọc theo lưng quần. Thực hiện 4 dây lưng đính vào 4 góc lưng quần thân trước và thân sau.
- *Hoàn tất quần*
  - Đính dây thun vào lưng quần.
  - Cắt vải lót rộng hơn mỗi cạnh 1cm và may đính vào mặt trái của quần.

**📌 Lưu ý**

*Bạn sẽ dễ dàng may đính vải lót vào áo nếu áo cong úp vào trong.*

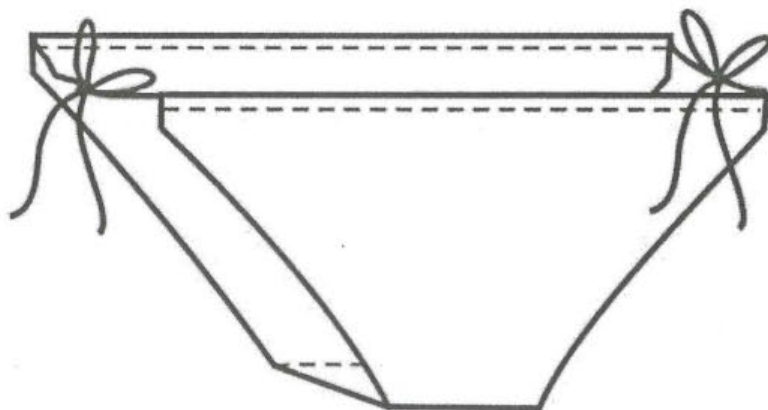
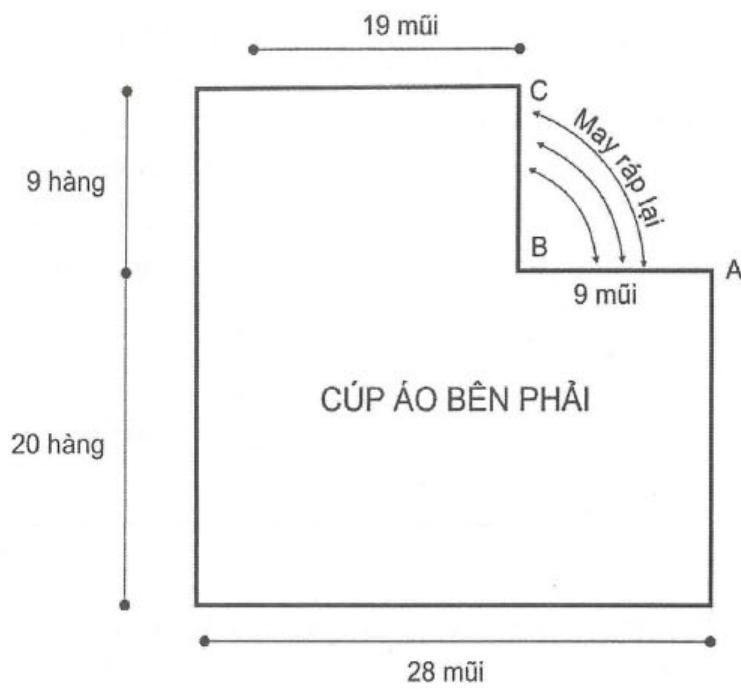

## MŨ VÀNH NHỎ

### I. Vật liệu - Dụng cụ

- 85 gr chỉ thun sợi to (loại 85gr/105m).
- Kim móc số 10.5 (6.5mm).
- Mẫu móc mũi móc kép có kích thước:  
10cm<sup>2</sup> = 9 mũi x 6 hàng.

### II. Cách thực hiện

- Tạo vòng 3 mũi bính.
- V<sub>1</sub> : 3b, 11mk. Tổng cộng 12 mũi.
- V<sub>2</sub> : 3b, 23mk (móc 2 mũi mk vào mỗi mũi nền của hàng dưới).
- V<sub>3</sub> : 3b, "(2mk), 1mk"... Tổng cộng 36 mũi.
- V<sub>4</sub> : 3b, 1mk, "(2mk), 1mk"... Tổng cộng 48 mũi.
- V<sub>5</sub> - H<sub>12</sub>: 3b, 47mk. Tổng cộng 48 mũi.
- V<sub>13</sub> : 3b, 1mk, "(2mk), 1mk"... Tổng cộng 72 mũi.
- V<sub>14</sub> : 3b, 1mk, "(2mk), 1mk"... Tổng cộng 108 mũi.
- Cắt chỉ.

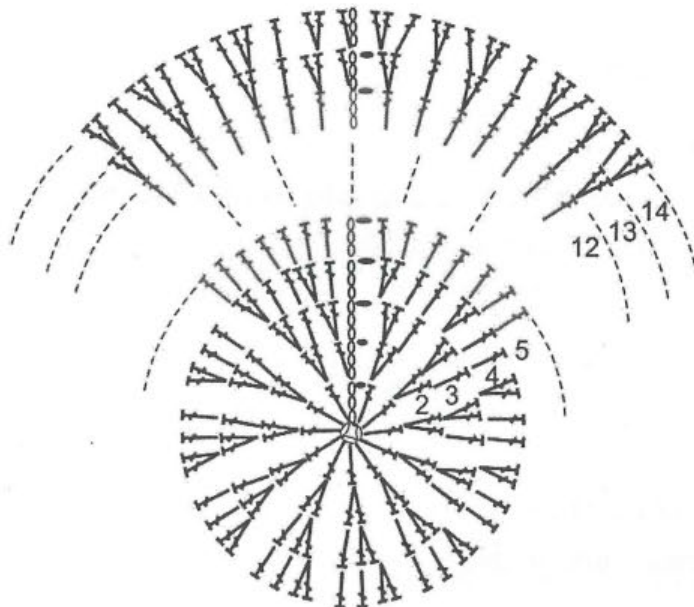
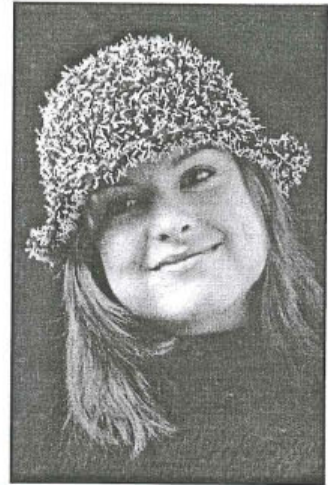

## ÁO TAY DÀI, BÂU LẬT

*Nét đẹp trên gương mặt bạn sẽ được tôn lên nhờ kiểu  
bâu lật to bản rất ấn tượng của kiểu áo này*

### I. Kích thước sản phẩm: cỡ size S (M, L)

- Rộng áo : 90cm (100, 113)
- Dài áo : 57cm (58, 60)

### II. Vật liệu - Dụng cụ

- 950gr chỉ len to sợi (loại 85gr/180m) gồm 5 màu A, B, C, D, E.
- Kim móc số 8 (5.00mm).
- Mẫu móc mũi móc kép có kích thước:  
 $10\text{cm}^2 = 16 \text{ mũi} \times 11 \text{ hàng}$ .

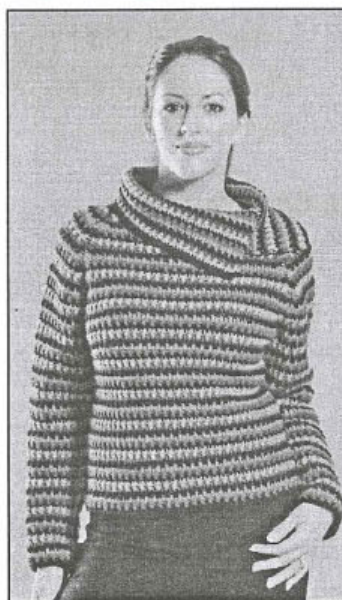

### III. Mẫu móc áp dụng

- Chu kỳ: số mũi S/2 +1 số hàng: 2
- Hàng đầu tiên (bề mặt): móc mũi móc kép đến cuối hàng.
- H<sub>1</sub>: 1b, 1md, "1mk ngoặc sau, 1md"....
- H<sub>2</sub>: 3b, "mk"...
- Mẫu màu: mỗi hàng 1 màu: A, B, C, A, D, D, E

### IV. Cách thực hiện

#### a. Thân sau

Gây 73 (81, 91) mũi bính. Móc theo mẫu cho đến khi thân áo dài khoảng 32cm, kết thúc sau hàng 1 của mẫu. Cắt chỉ.

#### ■ Vòng nách raglan

Sang bề mặt, bỏ qua 4 mũi đầu hàng, nối chỉ vào mũi thứ 5 và móc đến khi còn lại 4 mũi cuối hàng không móc. Tiếp tục móc theo mẫu và giảm mũi lần lượt như sau:

- Giảm 1 mũi ở đầu hàng trong 14 hàng (8, 4).
- Giảm 1 mũi ở mỗi bên bìa trong 9 hàng (16, 23). Số mũi còn lại là 31 mũi.
- Cắt chỉ.



### b. Thân trước

Móc tương tự như thân sau cho đến khi thân áo dài khoảng 49cm (50, 53), số mũi còn lại là 41 mũi.

#### ■ Vòng cổ thân trước

- Hàng kế tiếp (bề mặt): 3b, 1mk giảm, 6mk.
- Tiếp tục móc giảm mũi ở vòng nách đồng thời giảm 1 mũi ở vòng cổ trong 4 hàng kế tiếp. Cắt chỉ.
- Bỏ qua 23 mũi giữa, nối chỉ vào mũi thứ 24 và móc phần vai bên phải tương tự như vai bên trái.

### c. Tay áo

Gây 39 (41, 43) mũi bình. Móc 2 hàng theo mẫu mỗi hàng 37 (39, 41) mũi. Sau đó thêm mũi lần lượt như sau:

- Thêm 1 mũi mỗi bên mép trong 2 lần (5, 11), mỗi lần cách nhau 3 hàng.
  - Thêm 1 mũi mỗi bên mép trong 6 lần (4, 0), mỗi lần cách nhau 5 hàng.
- Số mũi sau khi thêm là 53 (57, 63) mũi. Sau đó móc thẳng không thêm mũi cho đến khi tay áo dài khoảng 43cm. Kết thúc sau hàng 1 của mẫu. Cắt chỉ.

#### ■ Vòng nách tay

Bỏ qua 4 mũi đầu hàng, nối chỉ vào mũi thứ 5 và móc đến khi còn lại 4 mũi cuối hàng.

- Giảm 1 mũi ở đầu hàng trong 10 hàng (8, 8).
- Giảm 1 mũi ở mỗi bên mép trong 13 hàng (16, 19). Số mũi còn lại là 9 mũi.
- Cắt chỉ.

### V. Hoàn tất

- Bâu áo: gây 20 mũi bình. Móc 16 mũi mk vào dây bình, móc nối tiếp vào 9 mũi ở đỉnh tay thứ nhất, 31 mũi vòng cổ thân sau, 9 mũi đỉnh tay thứ hai, 40 mũi vòng cổ thân trước. Tổng cộng 107 mũi. Tiếp tục móc theo mẫu cho đến khi bâu áo cao khoảng 19cm. Cắt chỉ.
- Ráp phần đầu bâu nằm chồng lên đầu bâu bên kia ở vòng cổ trước.
- Ráp vòng nách, ráp sườn tay và sườn thân.

#### ☞ Lưu ý

Mũi móc kép ngoặc sau thực hiện ở bề trái do đó khi nhìn ở bề mặt sẽ thấy giống mũi móc kép ngoặc trước.

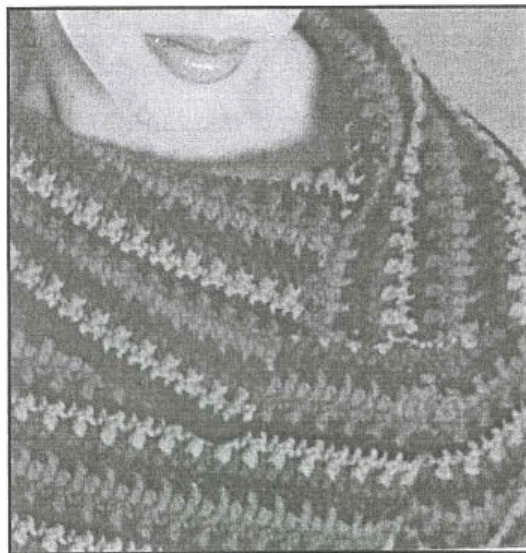
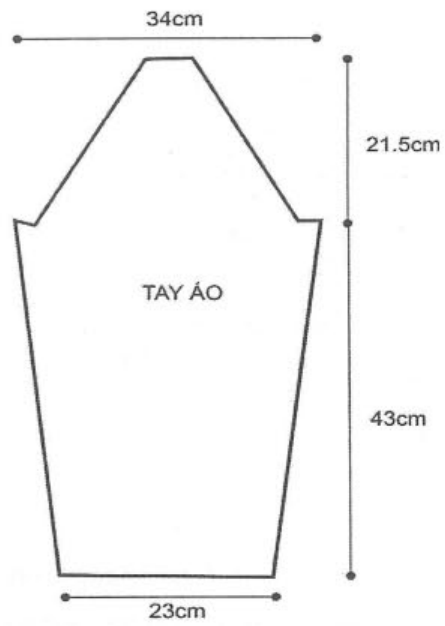
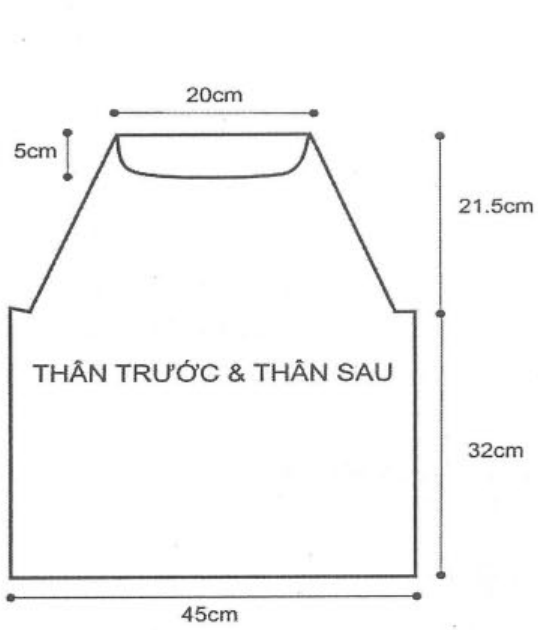
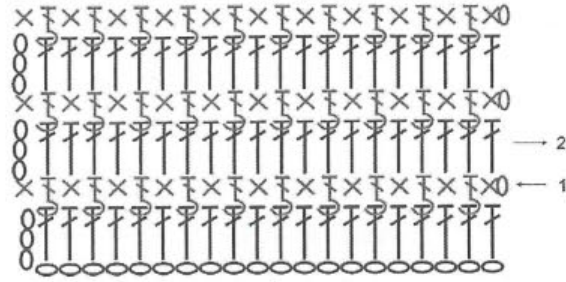
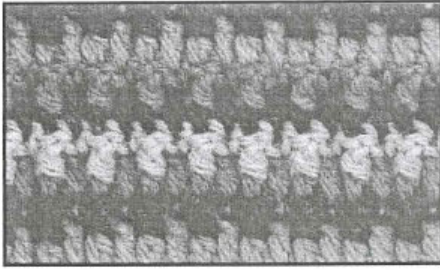

## ÁO LỬNG, CỔ VUÔNG

### I. Kích thước sản phẩm: cỡ size S

- Rộng ngực : 88cm
- Dài áo : 47cm

### II. Vật liệu - Dụng cụ

- 500gr chỉ cotton bóng (loại 50gr/ 124m).
- Kim móc số 4 (3.50mm).

Mẫu móc mũi móc kép có kích thước  $10\text{cm}^2 = 20$  mũi x 10 hàng.

### III. Mẫu móc áp dụng

- Mẫu móc lưới ở tay áo: số mũi:  $S/3 + 2$  mũi.
- Hàng mẫu: 3b, "(1mk, 2b, 1mk) móc vào 2 bính của hàng dưới)
- Mỗi nhóm (1mk, 2b, 1mk) được đếm là một mắt lưới.

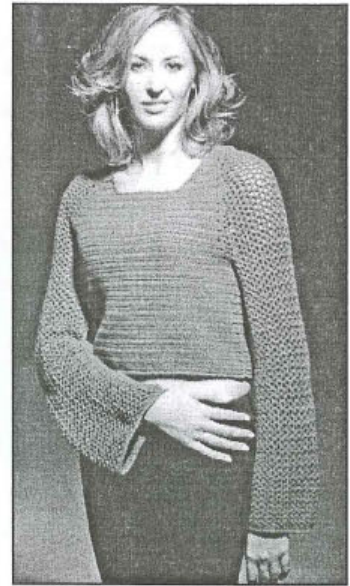

### IV. Cách thực hiện

#### a. Thân sau

- Gây 88 mũi bính. Móc 86 mũi móc kép cho đến khi thân áo dài khoảng 20cm.
- Hàng kế tiếp (bề mặt): 9 mũi dời, 3b, móc mũi móc kép cho đến khi còn lại 8 mũi cuối hàng không móc. Số mũi trong hàng: 70.
- Tiếp tục móc mũi móc kép và giảm 1 mũi ở mỗi bên mép trong 12 hàng. Sau đó giảm mũi trong 8 hàng (0, 0), mỗi hàng 1 mũi ở đầu hàng. Số mũi còn lại: 38 mũi. Cắt chỉ.

#### b. Thân trước

Móc tương tự như thân sau cho đến khi thân áo khoảng 32cm. Số mũi trong hàng là 46 mũi.

#### ■ Vòng cổ

- Hàng kế tiếp (bề mặt): 3b, móc mũi móc kép thêm 11 mũi nữa.
- Tiếp tục móc giảm mũi ở vòng như thân sau, đồng thời giảm 1 mũi bên vòng cổ cho đến khi còn lại 1 mũi. Cắt chỉ.
- Bỏ qua 24 mũi giữa, nối chỉ vào và móc tương tự cho bên vai còn lại.

### c. Tay áo

- Gây 79 mũi bính (25 mắt lưới + 1 mũi móc kép ở mỗi bên). Móc theo mẫu 12 hàng.
- Giảm mũi: 4b, 1mk vào mắt lưới thứ hai, móc theo mẫu đến mắt lưới cuối cùng, 1 mũi mkđ giảm.
- Lập lại 11 hàng mẫu và 1 hàng giảm mũi như trên thêm 2 lần nữa. Sau đó móc theo mẫu cho đến khi tay áo dài khoảng 44cm thì bắt đầu bót nách. (Còn lại 19 mắt lưới + 1mk mỗi bên).

#### ■ Vòng nách tay

- H<sub>1</sub> (bề mặt): 9 mũi dời, 3b, móc theo mẫu đến khi còn lại 2 mắt lưới cuối hàng, 1mk.
- Móc theo mẫu thêm 3 hàng kế tiếp (còn 15 mắt lưới + 2mk).
- H<sub>5</sub> giảm mũi (bề mặt): 4b, 1mk vào mắt lưới thứ hai, móc theo mẫu đến mắt lưới cuối cùng, 1 mũi mkđ giảm.
- H<sub>6</sub>, H<sub>7</sub>, H<sub>8</sub>: móc theo mẫu.
- Lập lại 4 hàng trên thêm 3 lần nữa. Sau đó móc hàng 4 thêm 2 lần, cuối cùng là 1 hàng móc theo mẫu (còn 5 mắt lưới + 2mk). Cắt chỉ.

### V. Hoàn tất

- May ráp đường nách raglan.
- May ráp đường sườn tay và sườn áo.
- Viên lai áo, vòng cổ, lai tay: 1 hàng mũi móc đơn và 1 hàng mũi móc đơn ngược.

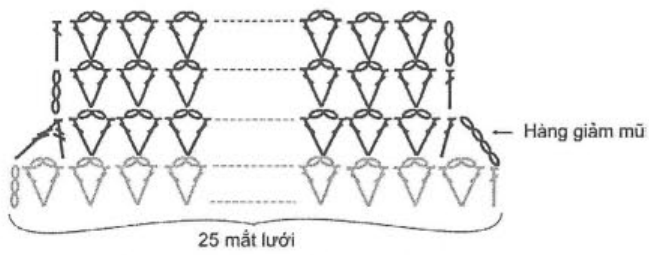
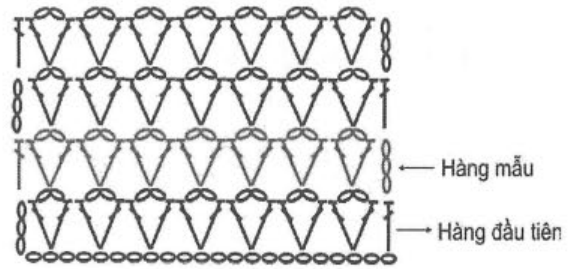
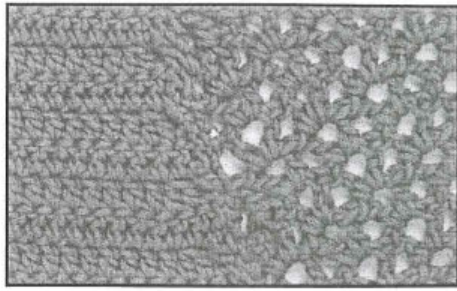

Cách móc giảm mũ tay áo

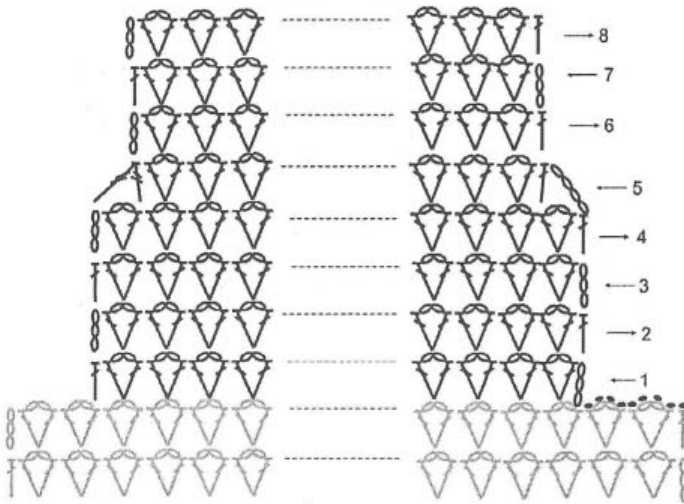
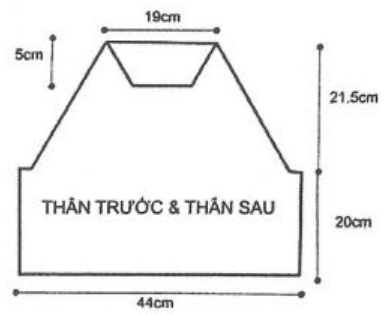

Cách móc giảm mũ nách tay

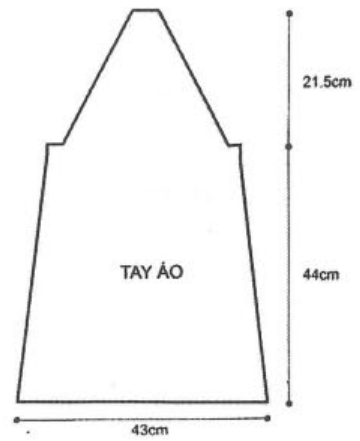

## Mục Lục

MŨI MÓC CĂN BẢN	19
MŨI MÓC BIẾN KIỆN	20
CÁCH RÁP ÁO	21
CÁCH MAY NỐI	22
CÁCH MÓC KHUY ÁO	22
QUY ƯỚC CHỮ VIẾT TẮT	22
ÁO LỬNG, KHÔNG TAY	23
ÁO CHOÀNG	26
VÁY CHỮ A	29
ÁO TAY LỬNG	32
ÁO YẾM ÔM	37
MŨ TRÙM ĐẦU	39
ÁO DẠ HỘI (FIONA)	42
KHĂN QUÀNG CỔ	44
ÁO CỔ RỘNG TAY NGẮN	46

ÁO LIỀN NÓN	48
BÓP CẦM TAY	53
ÁO KHÔNG TAY	55
ÁO VẶT CHÉO	58
ÁO TAY LỬNG, CỔ CHỮ V	60
KHĂN CHOÀNG	66
ÁO KHOÁC LỬNG TAY DÀI	68
ÁO CHUI ĐẦU TAY LOE	72
ÁO CHUI ĐẦU, CỔ LỘ	74
GIỎ ĐEO VAI	76
ÁO YẾM	78
TÚI CẦM TAY	80
BỘ BIKINI	82
MŨ VÀNH NHỎ	84
ÁO TAY DÀI, BÂU LẬT	86
ÁO LỬNG, CỔ VUÔNG	89



Phát hành tại:  
**NHÀ XUẤT BẢN PHỤ NỮ**

39 Hàng Chuối - Hà Nội

ĐT: (04) 9.717980 - (04) 9.710717

Email: [nxbphunu@vnn.vn](mailto:nxbphunu@vnn.vn)

Chi nhánh:

16 Alexandre De Rhodes - Q.1 - TP.HCM

ĐT: (08) 8.294459 - Fax: (08) 8.234806



ISBN 978-604-56-2306-0



Giá: 45.000 đ

Kỹ thuật móc len sợi